

МИР ДИКОЙ ПРИРОДЫ И ОХОТНИЧЬИХ ПРИКЛЮЧЕНИЙ

# ОХОТА. РЫБАЛКА

XXI ВЕК

www.ohotniki.ru

№12-1

(248-249)

ДЕКАБРЬ 2023 – ЯНВАРЬ 2024

НОВАЯ  
ЗАСТАВА

ТУР  
ЗА ТУРОМ

ПО ЗАКОНУ  
ТАЙГИ

## ИГРЫ В ПРЯТКИ

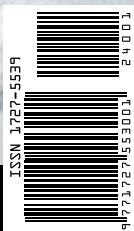

Официальный дистрибьютор в России  
**ООО «ШТУРМАН»**

ОФИС И СКЛАД: МОСКВА, УЛ. КОРОЛЕНКО, Д.1, К.8  
ЧАСЫ РАБОТЫ: ПН-ПТ 10:00 – 18:00

Тел.: +7 (495) 989 10 56

eshop@sturman.ru

интернет-магазин  
[www.sturman.ru](http://www.sturman.ru)

ТЕПЛОВИЗИОННЫЕ ПРИБОРЫ

**CONOTECH**

## AQUILA

ТЕПЛОВИЗИОННЫЕ МОНОКУЛЯРЫ

Aquila 325

Aquila 625

Aquila 335

Aquila 635

Aquila 350LIIR

Aquila 650LIIR

Aquila 3D 19/38

Aquila 6D 19/38

Aquila 3D 25/50

Aquila 6D 25/50



## TRACER

ТЕПЛОВИЗИОННЫЕ МОНОКУЛЯРЫ

Tracer 25 LRF Pro

Tracer 35 LRF Pro

Tracer 50 LRF

Tracer6 35 LRF

Tracer6 50 LRF



## POLARIS

ТЕПЛОВИЗИОННЫЕ ПРИЦЕЛЫ

Polaris-335R

Polaris-635R

Polaris-335RL

Polaris-635RL

Polaris-350R

Polaris-650R

Polaris-350RL

Polaris-650RL

## TALON R24

ТЕПЛОВИЗИОННЫЙ ПРИЦЕЛ



## PHAROS 3

ТЕПЛОВИЗИОННЫЕ ОЧКИ



# С Новым годом!

*Дорогие друзья!*

Подходит к своему финалу 2023 год, который сплотил наше общество вокруг большой и важной цели. Несмотря на все сложности и происки неприятелей, мы по-прежнему в строю. «Российская охотничья газета» и журнал «Охота и Рыбалка XXI век» всегда готовы радовать вас своими новыми материалами. Мы не только смогли сохранить в нелегкое для всех время оба издания, но и сделали значительные успехи в развитии нашего интернет-ресурса — портала Ohotniki.ru, который встал на широкую ногу, регулярно наполняясь новостями и свежими статьями наших лучших авторов.

Уходящий год успел порадовать нас отличными охотничьими сезонами, довольными остались как ценители птичьей охоты, так и охотники на крупного зверя — охоты хватают на всех. Успешно развивается полувольное содержание охотничьих видов животных, что снижает пресс охоты на диких животных и разнообразит наши традиционные охоты. Особенно это чувствительно для центральных регионов страны с высокой концентрацией охотников. А вот ситуация с хищниками начинает вызывать серьезное беспокойство. И если поголовье волков в целом по стране находится под контролем, то взрывной рост популяции бурого медведя, участвовавшие случаи его выходов в населенные пункты страны, нападения на людей требуют внимания со стороны государства. Жизнь наших граждан, их безопасность не должны зависеть от несовершенства законодательной базы в области охоты и контроля хищников. Популяции хищников, несомненно, должны строго контролироваться, а охота, как часть культурного кода нашего народа, не должна подвергаться нападкам антиохотничьих организаций, называющих ее атавизмом, бездушным и жестоким убийством животных по прихоти.

Итак, мы входим с вами в новый, 2024 год. Он может стать переломным для многих из нас, кто сохраняет верность стране, ее традициям и самим себе. Мы выдержим, справимся и добьемся поставленных целей, ведь вместе мы — сила! С Новым годом!



Всегда с вами, ваш Павел Гусев

A handwritten signature in black ink, appearing to read 'Pavel Gusev'.

## ОРУЖИЕ

*Арсенал*

**СЕРБСКАЯ ЛЕГЕНДА** *Семен МОРОЗОВ* > 6

*Оружейная палитра*

**ПОРОДА В КРОВИ** *Анастасия КРАХМАЛЁВА, Александр ФИЛАТОВ* > 10

*Оружейная комната*

**БЕСШУМНЫЕ ТРИДЦАТКИ** *Александр МИШИН* > 16

## ПРИРОДА

*Таежные были*

**ОБЩИЙ ПУТИК** *Елисей КАБЛУКОВ* > 24

*Ветер странствий*

**ВСЕ ЦВЕТА АФРИКИ** *Евгения ТОБОЛЬ* > 30

*Охота и охотники*

**В ПОИСКАХ НЕМОГО ПЕРЕПЕЛА** *Ольга ЧЕРНОБАЙ* > 34

*Практикум*

**ГАРДЕРОБ АМАЗОНКИ** *Владимир ТЕТЕРА* > 40

## ТРОФЕИ

*Ветер странствий*

**КУБАНСКИЙ ТУР** *Роман ПОЛИСЕЦКИЙ* > 50

*Охотничьи собаки*

**ГОНЧАТНИК РАССКАЗЫВАЕТ** *Петр КОЗЛОВ* > 56

*Зарубежный опыт*

**ОДИН ШАНС НА ВСЕХ** *Нати КОЛЛЕТ* > 62

*Таежные были*

**ПО ЗАКОНАМ ТАЙГИ** *Валентин ЛЕБЕДЕВ* > 68

## РЫБАЛКА

*Техника ловли*

**НЕСКУЧНЫЙ ЛЕНОК** *Александр СМИРНОВ* > 76

*Ветер странствий*

**ТАМ, ГДЕ ЛОВЯТСЯ ЩУКИ** *Александр ТОКАРЕВ* > 82

## АЛЬМАНАХ

**РОГАТИНА — ОРУЖИЕ СМЕЛЫХ** *Юрий КОЗЛОВ* > 88

### ХУДОЖЕСТВЕННО-ИНФОРМАЦИОННЫЙ ИЛЛЮСТРИРОВАННЫЙ ЖУРНАЛ ДЛЯ ЛЮБИТЕЛЕЙ РАЗНЫХ ОХОТ

Издается с мая 2003 г.,  
выходит 12 раз в год.

Главный редактор П.Н.ГУСЕВ;  
Первый заместитель главного  
редактора — Александр ЛИСИЦИН;  
Ответственный секретарь —  
Екатерина ПОЛЯКОВА.

Шеф-редакторы разделов:  
ОРУЖИЕ — Александр КУДРЯШОВ;  
ПРИРОДА — Дмитрий ВАСИЛЬЕВ,  
СЕРГЕЙ ФОКИН;  
ТРОФЕИ — Дмитрий ВАСИЛЬЕВ;  
Бильд-редактор — Оксана ЖУРАВКОВА  
Корректор — Людмила ЛИСИЦИНА  
Цветоделение: Армен МЕЙТАРДЖЯН  
Дизайн и верстка:  
Антон ЖУРАВКОВ

Учредитель журнала  
«Охота и рыбалка — XXI век»:  
Павел Николаевич ГУСЕВ.  
Свид. о регистрации СМИ  
ПИ № ФС77-42972 от 10.12.2010,  
выдано Федеральной службой  
по надзору в сфере связи,  
информационных технологий  
и массовых коммуникаций  
(Роскомнадзор).

Издатель: АО «Редакция газеты  
«Московский Комсомолец».

Адрес редакции и издателя: 125993,  
Москва, ул. 1905 г., д. 7, стр. 1  
тел.: +7 (495) 665-72-72, доб. 7525  
E-mail: rog@mk.ru

Свободная цена.

Служба распространения:  
ООО «Агентство МК»  
Тел.: +7 (495) 665-40-80.

По вопросам размещения рекламы  
обращаться в РИА «О'КЕЙ» по адресу:  
ул. 1905 г., д. 7  
тел. +7 (495) 781-47-38; факс 781-47-36  
E-mail: gumar@mk.ru  
Татьяна Дьяченко.

Журнал отпечатан  
в АО «Красная Звезда».

117342, г. Москва,  
Севастопольский проспект, д.56/40  
Тираж 140 000 экз. Заказ 6856-2023.

Редакция рукописи и другие  
материалы не рецензирует и по почте  
не возвращает. Мнение редакторов  
может не совпадать с мнением  
авторов. Авторы публикаций несут  
ответственность за точность  
приводимых фактов, их оценку  
и за использование сведений,  
не подлежащих разглашению.

Редакция не несет ответственности  
за содержание рекламных  
объявлений. Использование  
опубликованных материалов  
разрешается только с согласия  
редакции. При перепечатке ссылка  
на журнал «Охота и Рыбалка XXI век»  
(в интернете гиперссылка  
<http://ohotniki.ru>) обязательна.

Иллюстрация на обложке  
Татьяны Данчуровой.

ПОДПИСНОЙ ИНДЕКС ПН304



16+



## Реестр волков

**В** Мурманской области туши добытых волков необходимо предъявить специальной комиссии в течение пяти дней. Правительство региона планирует утвердить порядок ведения реестра добытых в ходе спортивной и любительской охоты волков. Охотнику в течение пяти дней необходимо продемонстрировать целую тушу в сыром либо в замороженном виде. Помимо этого охотник должен отчитаться о точном месте добычи животного, приложив фотографии местности и указав географические координаты.

Цель работы комиссии — подтверждение законности охоты, точного способа добычи, видовой принадлежности животного и его параметров. После проверки всех сведений информация об охотнике попадает в реестр.

Документ может быть принят после положительной оценки на общественном обсуждении, которое пройдет не позднее 25 декабря, сообщило издание СеверПост.ru.

Ранее сообщалось, что в Мурманской области выросла популяция волков и лосей, мигрирующих из соседней Финляндии.

## Удобно и практично

**В** каждом доме должна быть незаменимая вещь в хозяйстве — шуруповерт. Он не только упростит ремонт, но и поможет в решении мелких бытовых задач (например, повесить картину в квартире или выкрутить шуруп). Аккумуляторная дрель-шуруповерт Greenworks GD24DD60 серии 24V сочетает в себе три функции: сверление с ударом, сверление без удара и работа с шурупами. Предусмотрено две скорости работы устройства с плавной регулировкой: 1-я скорость 0–450 об/мин для работы с крепежом и 2-я скорость 0–1700 об/мин для сверления. При работе на 2-й скорости инструмент можно использовать и в качестве ледобура в зимнее время года. Для удобного закручивания шурупов и выбора оптимального режима работы предусмотрена 20-ступенчатая регулировка крутящего момента, который составляет 60 Нм, что еще раз делает его удобным и практичным устройством для бурения льда.



## Готовь сани летом, а лодку зимой

**О** выборе любой лодки лучше позаботиться заранее. Сейчас она обойдется дешевле, да и выбор богаче, чем в начале сезона открытой воды. Если вы ищете лодку для пляжа или лодочного проката, которую оптимально использовать как спасательную, то лучше всего данным требованиям удовлетворяет ВИЗА Нейва-4. У нее максимально устойчивый корпус с полутримаранными, гладкими обводами, что способствует хорошему весельному ходу. Широкие тримаранные обводы в кормовой части обеспечивают беспрецедентную устойчивость при хороших ходовых качествах. Лодка хорошо идет под слабыми моторами 2,5–5 л.с. Если же требуется регулярно преодолевать расстояния по несколько километров, то на лодку можно установить мотор до 10 л.с. С таким Нейва-4 набирает высокую скорость в переходном режиме (режиме полуглиссирования).

У Нейвы-4 механически стойкое покрытие корпуса, благодаря чему лодку можно эксплуатировать несколько лет без «сезонной» подкраски. Жесткий корпус сделан в виде сэндвича из двух стеклопластиковых деталей, такое днище не протрется «по шву», потому что у лодки отсутствует килевая скула, ее роль выполняет естественная «тримаранная погибь» днища.

Совершенно безопасный невысокий борт в сочетании с высокой устойчивостью удобен при доставании людей из воды и гребле против ветра. Блоки непотопляемости удержат лодку и пассажиров на плаву даже при одновременном пробое двух деталей корпуса.

Для водоемов побольше, на которых возможно волнение, в качестве спасательной лучше подойдет пятиместная жестко-корпусная лодка из стеклопластика «Тортилла-395», с более высоким бортом. Лодка имеет существенный запас грузоподъемности для двигателя и дополнительного багажа. Важная особенность этой лодки — ее непревзойденная устойчивость.

Лодка выпускается в двух модификациях: 1) «Тортилла-395 Эко» — однокорпусная; 2) «Тортилла-395» — с двойным корпусом. Она имеет премиальный вид и повышенную вандаустойчивость. Данная модель оснащена одним или двумя рундуками.

Это судно одинаково хорошо подходит как для личного пользования, так и для проката в парках, домах отдыха, на турбазах и обладает всеми достоинствами Нейва-4.



# Оружие

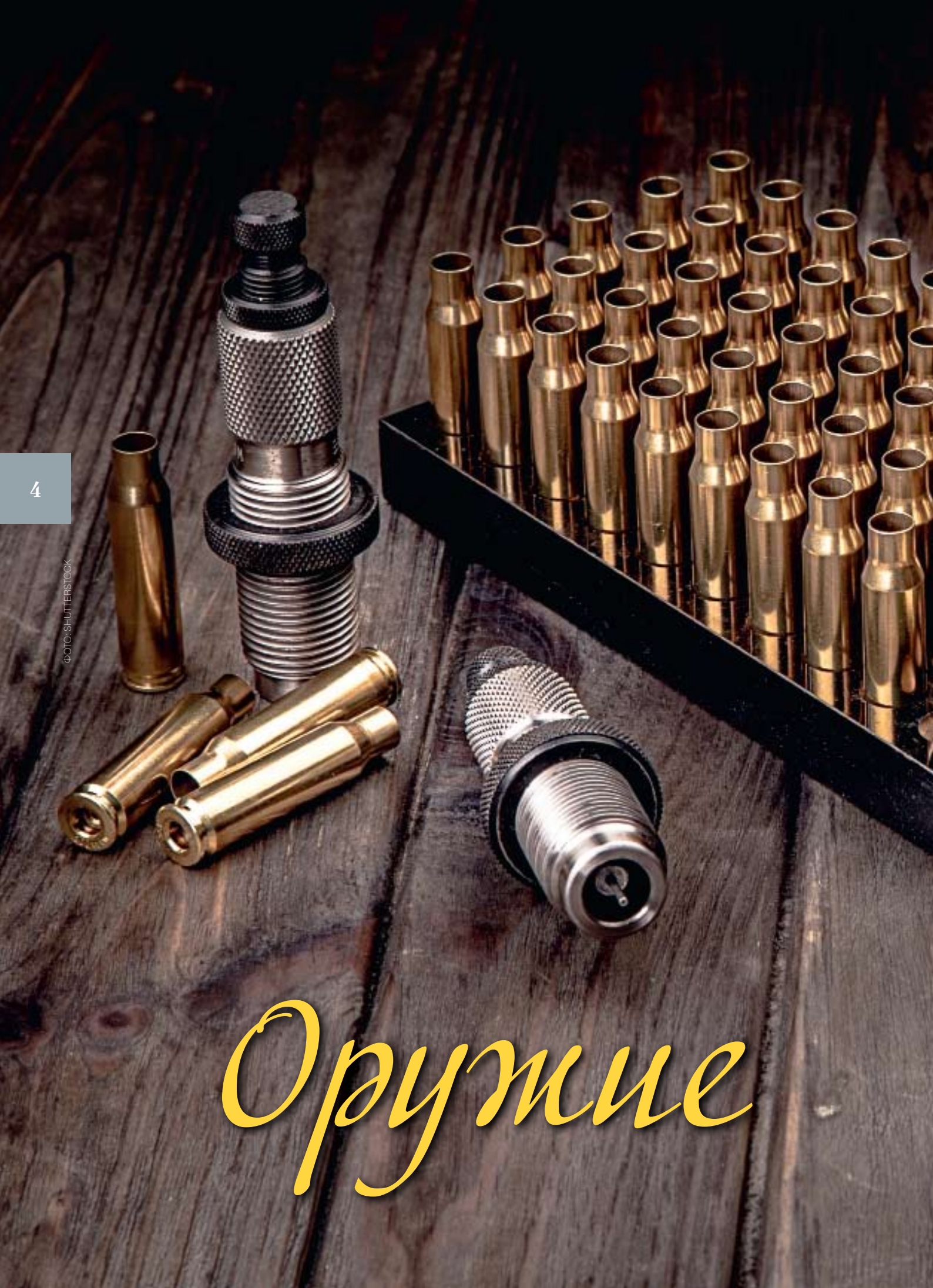



# Сербская легенда

*Сербская «Застава» — это нарезной карабин, созданный на основе «маузеровской» затворной группы, как обещают буклеты, в европейском качестве и по доступной цене. Насколько это верно, попробуем разобраться.*

Семен МОРОЗОВ

В сфере современных стрелковых практик, а точнее, в ее части, касающейся охот с нарезным карабином, концепция «сухой минимализм в бюджетной ценовой категории» принадлежит сегодня к числу наиболее востребованных трендов. В рамках ее реализации работают многие европейские производители, благодаря которым рынок изобилует предложениями от компаний Mauser, Tikka/Sako, Haenel, Sabatti и др.

На их фоне бренд сербского оружейного предприятия Zastava из г. Крагуевац выглядит, возможно, не столь эффектно, однако торопиться с выводами не следует. Компания Zastava Arms на

сегодняшний день является флагманом военной промышленности Сербии, а вместе с тем старейшим производителем стрелкового оружия в своей стране и одним из таковых — в общеевропейском масштабе.

Производство нарезного охотничьего оружия в бюджетной ценовой категории является одной из основных ниш, занимаемых компанией на мировом оружейном рынке. Наиболее узнаваемыми позициями представленного ею ассортимента являются карабины Zastava LK M70.

По своему устройству каждая из данных моделей представляет собой нарезную магазинную систему с ручным перезаряданием, осуществляемым посредством поворотно-скользящего





Планка Battue позволяет стрелять быстро и точно навскидку.

цилиндрического затвора болтового типа. В качестве основы конструкции этих карабинов использована «маузеровская» затворная группа, применяемая многими оружейными компаниями в практически неизменном виде с 1871 года до наших дней.

Ствол модели Zastava LK M70 произведен из оружейной стали, обогащенной легирующими добавками хрома и ванадия. Их использование дает возможность повысить коэффициенты вязкости и упругости сплавов, предназначенных для изготовления ствольных заготовок. Производство

**Средний показатель усилия на спуске при выключенном шнеллере составляет 1800 г.**

ствола из стали с добавлением этих металлов избавляет от необходимости обрабатывать патронник и ствольный канал защитным покрытием в виде слоя хрома, наносимого с помощью метода электролиза.

Следует отметить, что современные технологии изготовления оружейных стволов предполагают отказ от хромирования внутренних поверхностей ствола. Это объясняется тем, что контролировать равномерное распределение металла в процес-

се довольно сложно. Образующиеся в процессе электролиза микроскопические утолщения защитного слоя, его потеки или каверны неизменно будут влиять на качество выстрела, снижая его точность и увеличивая радиусы разброса пули.

Ствольное производство с формирования заготовки до финальных операций по защитной обработке внешних поверхностей готового ствола целиком и полностью осуществляется на оборудовании и производственных площадях компании Zastava, расположенных в Крагуеваце. Основой технологического процесса является холоднаяковка на ротационном оборудовании.

В качестве боеприпаса моделями карабинов Zastava LK M70 применяется вся доступная гамма патронов в популярных калибрах .30-06 Sprg (7,62x63 мм) и .308Win (7,62x51 мм). Диаметр дульного среза ствола составляет 14 мм, таким образом толщина ствольной стенки дула равняется 3,19 мм. Дульный срез карабина не содержит резьбового участка, поэтому потенциал оснащения ствола сменными устройствами (саунддераторами, компенсаторами и пр.) несколько ограничен.

Для предотвращения появления забоин, могущих изменить конфигурацию нарезов в точке выхода пули из ствольного канала, на дульном срезе методом зенковки сформирован небольшой раструб. Канал ствола содержит четыре правосторонних нареза с шагом 240 см. Заявляемый производителем показатель кучности стрельбы

### ИЗ РОДА МАУЗЕРОВ

Традиции оружейного производства Королевства СХС (сербов, хорватов, словенцев), Югославии, Республики Сербской формировались в обстановке, которая характеризовалась состоянием хронической войны. За более чем двухвековой период снабжения вооруженных сил государства предприятием Zastava был накоплен прогрессивный и современный опыт производства стрелкового оружия. Долгие годы его продукция успешно находила сферы применения как на границах с сопредельными странами, так и во многих уголках земного шара.



Период внешне- и внутривнутриполитической стабильности, пришедший на смену пятнадцатилетнему участию Сербии в бесконечной череде балканских межнациональных конфликтов, поставил компанию Zastava перед необходимостью поиска новых направлений развития. Так, из госпредприятия, работавшего для обслуживания потребностей регулярной армии, Zastava Arms превратилась в конкурентоспособного производителя-экспортера, чья продукция стала пользоваться спросом и высоко котироваться на внешних рынках.





УСМ винтовки всегда имеет регулировки усилия и хода спуска, а в некоторых моделях устанавливается шнеллер.

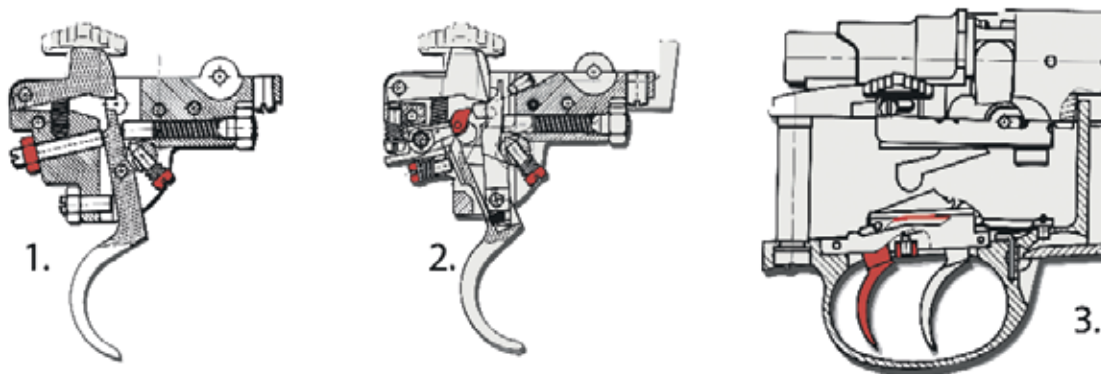

валовым патроном варьируется в диапазоне 1–1,5 МОА.

Известен результат тестовых стрельб, проведенных в России, согласно которому из карабина данной модели в калибре .308 Win трем стрелкам удалось на стометровой дистанции собрать «кучу» в 28, 33 и 38 мм. Стрельба велась сериями по три выстрела, марка использованных патронов — РРУ (Prvi Partizan Uzice), поражающий снаряд — оболочечная пуля SP массой 9,7 г.

Штатные прицельные приспособления карабина представлены мушкой и целиком. Мушка нерегулируемая, установлена на основании, прицельный пенек защищен кольцеобразным намушником. Целик при необходимости может складываться вперед. Прицельная пластинка устанавливается в двух положениях с возможностью регулировки ширины прорези. Длина прицельной линии 420 мм. По сути, внешних приспособлений вполне достаточно для стрельбы навскидку на дистанция до сотни метров, однако в полной мере потенциал применяемых калибров может быть реализован только с использованием оптики.

Ствольная коробка карабина Zastava LK M70 открыта сверху, что удобно при зарядании винтовки. Материал ее изготовления — оружейная сталь той же марки, что применяется для производства стволов. Внешние поверхности ресивера, как и ствола, обработаны воронением. Их соединение осуществляется посредством внешнего резьбового участка, размещенного на казенном срезе ствола, и внутренней резьбы, нарезанной в передней торцевой части ресивера. Для фиксации соединительного узла применен поперечный штифт.

На внешней поверхности ствольной коробки размещены точки фиксации кронштейнов, предназначенных для установки оптики. Они представлены углублениями цилиндрической формы, оснащенными внутренней резьбой. Расположение — парное в ряд по обе стороны окна экс-

тракции. В штатную комплектацию карабина входят винты, выполняющие функцию заглушек в том случае, если оптика не используется.

Затвор продольно-скользящий, поворотный, цилиндрической формы. Запирание ствола осуществляется посредством трех боевых упоров. Два из них расположены в передней части затвора, третий смонтирован возле основания затворной рукояти. При повороте затвора на 90° передние упоры входят в ответные пазы, размещенные в казенной части ствола, а задний взаимодействует с пазом, вырезанным в нижней части ствольной коробки.

На зеркале затвора размещен мощный экстрактор с широким зацепом, являющийся одной из наиболее узнаваемых деталей затворной группы винтовок Маузера. Площадь контакта с донцем гильзы обеспечивает надежную экстракцию в случае ее раздутия, а также при использовании карабина в условиях экстремально низких температур.

**Ствол модели Zastava LK M70 произведен из оружейной стали, обогащенной легирующими добавками хрома и ванадия.**

Затворная рукоять отогнута вниз и назад, в направлении спусковой скобы. Необходимость применения данной меры вызвана значительным углом поворота затвора при перезарядании. Такая форма рукояти облегчает манипуляции с затвором и позволяет избежать соударений с оптическим прицелом при его наличии. Окончание затворной рукояти несъемное, выполнено в форме шара.

В силу конструктивных особенностей «маузеровской» затворной группы и калибров применяемого боеприпаса ход затвора у карабина достаточно длинный. В условиях загонных охот, когда бывает необходимо произвести быстрый повторный выстрел, это может быть не слишком удобной особенностью.

Кроме того, длина хода затвора и значительный вес могут стать причиной его подклинивания при перезарядании. Данный нюанс отнести к недо-

Затвор «маузеровский», с двумя упорами спереди и мощным выбрасывателем.





Исполнение винтовки может различаться — от спортивной до сугубо охотничьей, например фулл-сток.

**70 000 рублей**

*примерно стоит Zastava M70 в российских магазинах.*

статкам модели будет некорректно, поскольку то же явление свойственно всем без исключения системам, созданным на основе «Маузера». Плавное перезаряжание станет возможным после того, как приработаются детали нового карабина, а у владельца появится тренированный навык работы с затвором.

Ударно-спусковой механизм нерегулируемый. Взведение пружины ударника осуществляется в момент движения затвора в заднем направлении после экстракции стреляной гильзы. Ход спуска длинный, плавный и мягкий. Отличительной особенностью УСМ Zastava LK M70 является наличие шнеллерного механизма. Для его активации необходимо перевести спусковой крючок нажатием указательного пальца в крайнее переднее положение.

Средний показатель усилия на спуске при выключенном шнеллере составляет 1800 г. Его активация позволяет снизить усилие до 350 г. Включение шнеллерного механизма осуществляется непосредственно перед выстрелом. Если потребность в его совершении отпала, достаточно поставить карабин на предохранитель: шнеллер будет деактивирован. Его наличие является особенно востребованным при охотах с предварительным выцеливанием на средних дистанциях (300–400 м), например горных. В условиях ходовых, а тем более загонных охот необходимости в использовании шнеллера, как правило, нет. При стрельбе по внезапно появляющейся и исчезающей цели удобнее «играть» со спуском, заранее выбирая свободный ход.

Предохранитель карабина представлен двухпозиционным ползуном, расположенным на боковой стороне ствольной коробки справа, позади затворной рукояти. Его перемещение в крайнее заднее положение блокирует УСМ и ход затвора. Активный режим предохранителя маркирован красной точкой. Ползунок объемный, удобен для обслуживания рукой в перчатке. Центральная часть возвышается, поверхность покрыта крупной поперечной насечкой.

Магазин карабина полностью утоплен в тело цевья. На передней ветви спусковой скобы размещена клавиша фиксации его откидной крышки. Крышка штампованная, неотъемная, установлена на поперечном шарнире. Объем боекомплекта составляет пять патронов: четыре в магазине, один в патроннике. Подача осуществляется с помощью плоской двуперой пружины.

Ложа цельная, поставляется в двух вариантах исполнения: из высокопрочного полиамида черного цвета или из натурального массива грецкого ореха, обработанного водоотталкивающей пропиткой. Цевье достигает середины длины ствола, вывешенного по всей его длине. Зоны хвата цевья и полупистолетной рукояти покрыты оригинальной насечкой противоскольжения. Приклад классического типа с прямым гребнем. На окончании установлен демпфер-затыльник из резины. Общая масса карабина без боекомплекта равняется 3600 г.

Вне всякого сомнения, карабин Zastava LK M70 станет неплохим выбором, позволяющим сэкономить средства и перекрыть потребности значительного спектра российских охот. ◆

В варианте «варминт» винтовка имеет отличную кучность, заведомо менее одной угловой минуты.





# Порода в крови

Анастасия КРАХМАЛЁВА,  
Александр ФИЛАТОВ

*Этот день наступает где-то в середине зимы. Обычно когда новогодние салюты давно отгремят, когда мороз и не думает уступить место теплу, когда за окном то темно, то сумрачно, а снегопад в городе выводит из себя.*

**И**менно тогда охотник слышит зов. Он раздается из сейфа, прикрученного к стене, из чехла, где лежит укутанное на зиму ружье. Оно манит выпустить его из душного плена, рвется на свежий воздух, на просторы лесов и полей. Пальцы поглаживают сухое дерево, а воспоминания о лучших охотах встают перед глазами.

Если правильно выбрать момент, когда никто не будет отвлекать, бережно открыть замки,

распахнуть чехол, то нос учует горький аромат полыни, дым костра и жирную влажность перекопанной земли. Перед глазами замелькают воспоминания об охотах: запах утренней росы на рассвете; тяжесть шага в четыре утра, когда идешь на перепела; застывшая в стойке собака с мордой, посеченной травой; свечой взлетевший фазан; ветер в траве и уютно булькающая вода в котелке.

Зима — лучшее время для воспоминаний, планирования новых охот и поиска подходяще-



го оружия и подготовки к весеннему сезону. В этой статье мы расскажем о вертикалке, которая добавит красок самым распространенным охотам средней полосы. Речь пойдет о модели Browning B725 — правнучке легендарной B25.

### КОМПАНИЯ BROWNING

Жизнь создателя компании Browning — это путь непризнанного гения, так и не дождавшегося признания на родине. Для превращения частной мастерской в мирового гиганта оружейного производства был использован простой рецепт, который так непросто повторить: гениальный изобретатель, многолетний труд, деловая сметка и щепотка удачи. Однако в США воплотить свою американскую мечту Браунинг не смог, пришлось искать поддержки в Европе.

История концерна началась с Джона Мозеса Браунинга. Неутомимый экспериментатор родился в 1855 году в огромной семье кузнеца, члена мормонской общины. Изобретательность Джона и его интерес к оружию довольно рано выделили мальчика из 22 братьев, он собрал свое первое ружье, еще будучи подростком. После смерти отца в 1878 году Джон и его брат Мэтт унаследовали магазин и мастерскую. Так была создана компания J.M. Browning & Bros.

Однозарядная винтовка, сконструированная Джоном в 14 лет, стала первым изделием компании, запущенным в серийное производство в 1879 году, отсюда и название — «Модель 1879».

**Бокфлинт B25, разработанный лично Джоном Браунингом в 1925 году, быстро завоевал популярность среди охотников и спортсменов.**

Новинка понравилась покупателям и привлекла внимание компании Winchester. Ее представители предложили за патент на выпуск нашумевшей однозарядной винтовки астрономическую в то время сумму — 8 тысяч долларов.

Вскоре братья Браунинги заключили контракт с Winchester, который стал началом 19-летнего сотрудничества. Средств на развитие производства под собственным именем у братьев не было, а благодаря Winchester Джон Браунинг получил доступ к станкам, технологиям, разработкам крупнейшей оружейной компании, заручился их финансовой поддержкой. Под маркой Winchester вышли 7 моделей винтовок и 3 модели ружей, разработанных Браунингом. Среди самых успешных примеров — многозарядное Winchester 1887, винтовка Winchester 1886, охотничий магазинный карабин калибра .22 LR с помповым механизмом перезарядки, а также мощное помповое ружье 12-го калибра.

Камнем преткновения, разрушившим многолетнее сотрудничество, стала новая разработка Джона Мозеса — первое самозарядное гладкоствольное ружье Auto-5. Руководство

Browning B725 — современное ружье, появилось в 2011 году.



ОРУЖИЕ

Минималистичный и лаконичный, но запоминающийся дизайн.



11

ПОРОДА В КРОВИ

Гравировка со сценами охоты придает B725 классический вид.



Это ружье эффективно на ходовой охоте, с ним легко добыть и ближние, и относительно дальние мишени.



Из B725 комфортно стрелять как дробью навеской 32–36 г, так и подкалиберной пулей в контейнере.

Winchester не увидело перспективы в замысле и не стало продлевать контракт с изобретателем. И напрасно! Полуавтомат Auto-5 прославил Браунинга, стал одним из наиболее известных его изобретений.

После разрыва с Winchester Браунинг заключил контракт с бельгийской Fabrique Nationale d'Armes de Guerre. Вскоре благодаря мощностям FN в производство запускают настоящий хит — пистолет M1900, а затем свет увидела и охотничья самозарядка Auto-5 с трубчатым магазином и системой перезарядки за счет энергии отдачи.

Совместно с FN и чуть позже с компанией Colt Браунинг выпускал автоматические пистолеты. Например, легендарную «Модель 1911»,

**Browning B725 при своем диаметре хорошо стреляет бесконтейнерными патронами, спокойно держит и самокрутный патрон, и заводской.**

винтовки, пулеметы, охотничьи карабины, помповые и самозарядные ружья. Одной из последних разработок конструктора стала двустволка 12-го калибра Superposed B25. Работа над ней была прервана смертью Джона Мозеса, однако продолжена его сыном Валом. Много лет спустя именно легендарное ружье Browning B25 было взято за основу при создании модели B725.

Спустя долгие годы сотрудничества, множество успешных оружейных хитов и две ми-

ровые войны, Browning и FN объединяются в совместную компанию Browning Arms Company. За долгую жизнь Джон Мозес Браунинг создал 37 моделей нарезного оружия, 18 моделей гладкоствольного, запатентовал 128 изделий. А компания Browning до сих пор продолжает дело своего создателя и выпускает надежное оружие.

### НАСЛЕДИЕ BROWNING И B725

Бокфлинт B25, разработанный лично Джоном Браунингом в 1925 году, быстро завоевал популярность среди охотников и спортсменов. Ударно-спусковой механизм с внутренними курками типа «Энсон-Диллей», один спусковой крючок, эжекторы, вентилируемая планка, ручная подгонка деталей, цевье «тюльпан» и гравировка — у этого ружья было все, чтобы вызвать интерес в оружейном мире.

Пока другие оружейные компании вдохновлялись B25 и пытались копировать ее в собственных моделях, дуэт Browning и FN продолжал изобретать ее заново, поэтому со временем на плодородной почве B25 выросли новые модели, которые также стали знаменитыми: .325, .425, .525.

Несмотря на мировую славу и уровень качества, который зачастую выше, чем у итальянских оружейников уровня Beretta, в России ружья Browning не пользуются особой популярностью. Причин тому две: цена и нераскрученность. Двустволки Browning хорошие, но дорогие, да еще и не у всех на слуху. За эти деньги можно купить более известное оружие, которым

Ружье B725 абсолютно универсально и подходит для любых видов охот.





можно блеснуть и похвастаться. В этом плане модель B725 — наследник и прямое продолжение B25 — ничем не лучше своих предшественников: далеко не бюджетное, широко известное только в узких кругах ружье выделяется другим. Это попытка Browning перейти на новый уровень удобства стрельбы. Эталонном эргономики, к которому конструкторы стремились приблизить B725, выступила Veretta 686.

Вертикалка Browning B725 была представлена в 2011 году как улучшенная и обновленная версия ружья, уже завоевавших сердца охотников. В ней сочетаются надежная конструкция и улучшения, которые делают ее более удобной и добычливой.

Главной особенностью серии ружей, восходящих к B25, стала инновационная сверловка стволов Back-Bored. Технология появилась у Browning в конце XX века, но ее быстро взяли на вооружение другие производители оружия. Сверловка Back-Bored представляет собой технологию увеличения диаметра канала ствола возле дульного среза, что не только уменьшает давление пороховых газов, снижает отдачу и делает стрельбу более комфортной, но и повышает точность за счет более равномерной осыпи. Стреляй и попадай больше!

Внутренний диаметр стволов B725 — 18,7 мм, а вот длина стволов варьируется: 660 мм, 710 мм, 760 мм и 810 мм.

Хоть B725 и продолжил традиции своих предшественников, однако дизайн был дополнен по-настоящему революционной чертой для Browning. И B425, и B525 отличались высокой колодкой, а ствольная коробка B725 стала ниже на 6 мм, но чуть шире. Таким образом, коробка уменьшилась до уровня Veretta 686, что сделало B725 более сбалансированным и маневренным оружием. Двустволка стала чуть легче, перестала клевать стволами, управлять ею стало проще, уменьшилось отклонение от линии прицеливания после первого выстрела. Все это значит, что вероятность добрать вторым выстрелом стала выше.

Предки B725 отличались ярко выраженным балансом «на стволы», поэтому владельцам приходилось привыкать или хитрить: выводить баланс, утяжеляя



Модель 725 успешно используется в профессиональном спорте.

Александр Филатов с добытым на весенней тяге вальдшнепом.

приклад. У героя этой статьи нюансы с балансом проявляются только в исполнении со стволами длиной более 710 мм, да и то сильного клевка вперед уже нет, а работа по ближним мишеням стала легче и приятней.

### РУЖЬЕ С ФОТОГРАФИЙ

Ружье, которое вы видите на фотографиях, — это довольно редкая модификация B725 со ствольным блоком длиной 660 мм. Задумано оно было как относительно увесистое ружье для ходовой охоты с компактными стволами. Вес 3100 г — далеко не облегченная, непривычная модель.

В отличие от Browning B425 и B525 со стволами 710 и 760 мм, у этого B725 баланс выведен так, что лучше уже не сделать. Экземпляр с фото по ощущениям напоминает старое МЦ108 в исполнении для круглого стенда, с раструбами. B725 такое же крепко сбитое, полновесное и идеально сбалансированное. При вскидке центр тяжести оказывается равномерно распределен между руками, поэтому ружье прекрасно ложится, не клюет, даже если стойка у стрелка далека от идеала.

Диаметр канала ствола у этого B725 составляет 18,7 мм, сверловка по технологии Back-Bored, полностью спаянные стволы, оснащенные удлиненными чоковыми сужениями Invector DS. На фото вы можете увидеть сменные дульные сужения английской фирмы Teague, стоящей в одном ряду с более известными Briley и Gemini.

Конструкция у Browning очень прочная. Запирание на массивную нижнюю запорную



Вскидка получается интуитивно даже со стандартным прикладом.

планку, прочная рамка, широкая колодка означают, что B725 не боится настрела, позволяет не только ходить на охоту, но и стрелять по мишеням на стрельбище. Это может доказать собственным примером Кристоф Овре — французский стрелок, чемпион мира и Европы по спортивному, который за свою спортивную карьеру сменил несколько B425 и B525, а самые значимые титулы завоевал с B725. В интервью на вопрос, сколько выстрелов он сделал за стрелковую карьеру, спортсмен ответил, что немного — около 450 тысяч.

К надежной системе запираания у модели 725 добавился очень современный вид. Стальная, матовая ствольная коробка, покрытая никелем, односпусковой механизм с возможностью переключения очередности стрельбы, эжекторы, узкая прицельная планка и заметная светоотражающая мушка, облегчающая прицеливание в сумерках. Стоковый приклад Browning на охоте гораздо удобнее заводских прикладов Beretta, он пухлый и полнотелый, что вместе с ухвати-

стым цевьем улучшает эргономику подъема к щеке.

Отдельного разговора достойна обработка деревянных частей ружья. Они покрыты лаком, что защищает их не только от дождя и влажности, но и от царапин. Ружье, которое вы видите, много раз бывало на охоте в лесу и кустах, мокло под дождем вместе со своим владельцем, однако не потребовало более серьезного ухода, чем протирание тряпкой и стандартная чистка без фанатизма.

Это ружье весьма эффективно на ходовой охоте и, несмотря на свой вес, обеспечивает легкую работу и по ближним, и по относительно дальним мишеням. Конечно, вряд ли стоит брать стволы 660 мм на утиную охоту на пролете, где расстояние превышает 50 м, но при стрельбе на 30–35 м B725 отрабатывает на все сто. Эта вертикалка прекрасно проявит себя на охоте с долгими прогулками пешком, из лодки в камышах, на охоте на зайца с собаками. 725-я модель прекрасно подойдет для охоты на вальдшнепа на пролете. В лесу нет больших дистанций, а на расстоянии 30–35 м это ружье прекрасно добывает обычными спортивными патронами № 7 с навеской дроби 24–28 г.

Эргономика у ружья отменная, вскидка получается интуитивно, его легко доне-

Прочная конструкция позволяет использовать ружье на стрельбище.





сти до щеки как из спортивной стойки, так и из охотничьего положения. На охоте часто приходится стрелять по неожиданно появившимся мишеням из неудобного положения. Собака не всегда встает в стойку, фазан часто взлетает за спиной, да и перепелки не докладывают заранее, куда полетят. Это ружье даст вам преимущество именно в такой ситуации.

Средний вес модели 725 позволяет комфортно стрелять и более серьезными навесками 32–36 г, а толщина стволов безболезненно перенесет и подкалиберную пулю в контейнере.

**Двустволка стала чуть легче, перестала клевать стволами, управлять ею теперь проще, уменьшилось отклонение от линии прицеливания.**

Browning B725 при своем диаметре хорошо стреляет бесконтейнерными патронами, спокойно держит и самокрутный патрон, и заводской. Форма ложи и вес ружья способствуют распределению отдачи, поэтому она остается комфортной и при стрельбе российскими патронами 32–34 г, и импортными с навеской 36 г. Универсальная формула из опыта авторов: на охотах, где мишень подальше, стоит брать контейнерный патрон с большей навеской дроби, где поближе — дисперсant и соответствующий заряд, чтобы не испелить добычу. Например, по перепелке берите № 9, по вальдшнепу — № 7.

Надежное и удобнооружье Browning B725 так и тянет применить на охоте.

## ОПТОВОЛОКНО

Светящиеся мушки отлично зарекомендовали себя там, где нужно стрелять быстро, навскидку и точно. Такая мушка набирает и концентрирует свет, что делает ее как бы саморегулирующей. Она всегда ярче, чем окружающий фон, при этом ей не нужно ни внешнее питание, ни зарядка. Владелец поставил на ружье мушку Truglo. Необычная расцветка — красная точка в зеленом кружке — прекрасно отражает свет, помогает не терять мушку даже в условиях видимости или в сумерках.



Browning B725 со стволами 660 мм так и тянет применить на охоте. Это надежное, удобное, современное ружье, а длина стволов делает его практически уникальным для российского рынка. Стволы 660 мм есть только у Fabarm Elos HE и у Charuis: первая уступает в надежности, вторая гораздо дороже из-за отчасти ручной сборки. ◆



# Бесшумные тридцатки

*Последнее время наблюдается интерес к дозвуковым патронам, причем и у стрелков, и у охотников. Дозвуковые боеприпасы имеют ряд преимуществ, и это не только низкий уровень звука, но и, например, бережное отношение к мясу добываемых животных.*

Александр МИШИН

**В**

стрелковом сообществе западных стран дозвуковой патрон обосновался достаточно давно. Многочисленные эксперименты по созданию боеприпасов данного типа предпринимались различными представителями стреляющей братии — от естественных энтузиастов, ставивших эксперименты в собственных гаражах, до конструкторов известных патронных фабрик.

Калибр .300 Blackout своим появлением на свет обязан небольшой патронной фабрике под названием Advanced Armament Corporation, США. В начале 2000-х ее коллектив работал над созданием универсального боеприпаса, способного объединить в своей конструкции все достоинства двух наиболее распространенных в мире автоматных калибров: 5,56x45 мм и 7,62x39 мм.



Применение промежуточного малоимпульсного патрона 5,56x45 мм НАТО отличалось хорошей настильностью траектории и высокой кучностью, составлявшей около 2–2,5 МОА на дистанции 100 м при стрельбе сериями одиночных выстрелов. Весьма важной особенностью их использования являлось формирование мягкой отдачи, что положительно влияло на точность попаданий. Недостатками этого боеприпаса были относительно невысокая поражающая способность легкой пули на средних и дальних дистанциях, склонность к отклонениям от траектории при контакте с препятствиями (трава, ветки) и высокая опасность создания рикошетов в условиях ограниченного пространства.

**В охотничьей практике «сабсоник» вряд ли имеет какие-либо перспективы.**

По мысли разработчиков кардинально исправить ситуацию могло использование в конструкции нового автоматного патрона пуль АК калибра 7,62x39 мм. В отличие от американских собратьев, их использование формировало ощутимую отдачу, траектория полета представляла собой крутую «дугу», да и показатель точности по сравнению с калибром 5,56x45 мм был

Стрельба патронами с дозвуковыми пулями очень комфортна.

ниже. Однако тяжелая восьмиграммовая пуля Калашникова не реагировала на случайные препятствия, стабильно поражала цель сквозь ветки и кустарник, обеспечивая 90%-ное пробитие стального шлема на дистанции в 900 м.

В 2009–2010 гг. инженеры компании AAC провели ряд экспериментов, в результате которых был создан калибр .300 Blackout. При разработке создатели, не мудрствуя лукаво, укоротили на один сантиметр стандартную гильзу патрона калибра 5,56x45 мм NATO/.223 Rem, применив в качестве поражающего элемента цельнометаллическую пулю АК калибра 7,62x39 мм. Процедура сертификации нового боеприпаса согласно стандартам SAAMI (Американской оружейной ассоциации) состоялась 17.01.2011 г. Новый калибр был представлен двумя линейками боеприпасов:

1. Сверхзвуковые (Supersonic). Масса применяемых пуль варьировалась в диапазоне 7,13–9,72 г, начальная скорость полета составляла 595–732 м/с, показатели дульной энергии равнялись 1048–1098 Дж.

2. Дозвуковые (Subsonic). Оснащались тяжелыми пулями весом 12,96–15,5 г. Начальная скорость полета 281–317 м/с, дульная энергия 560–761 Дж.

Новый калибр был воспринят с большим интересом среди американских любителей практических стрельб. Мягкая отдача, отсутствие



рикошетов и возможность эффективного снижения звука выстрела при использовании ДТК закрытого типа сделала .300 Blackout Subsonic чрезвычайно популярным. Кроме того, для адаптации уже имеющегося оружия к новому калибру было достаточно лишь заменить верхний ресивер стандартной «Арки».

Появление гибрида «Ремингтона» и «Калашникова» не осталось без внимания и в нашей стране. Относительно возникновения интереса среди российских производителей (конкретно Барнаульского патронного завода) по отношению к разработке аналогового дозвукового боеприпаса существует две версии. Первая: нежелание отставать от американских коллег. В конце концов если Remington Arms производит патроны, созданные на базе боеприпаса АК, то почему бы в свою очередь не клонировать удачный западный проект?

Согласно второй версии, разработки отечественного дозвукового патрона начались вследствие появления интереса к сотрудничеству со стороны американских импортеров. БПЗ долгие годы поставлял свою продукцию на экспорт, в связи с чем имел определенный авторитет на международном рынке боеприпасов.

Их производство, организованное в России, являло взаимовыгодные перспективы, поскольку



В дозвуковом патроне для компенсации уменьшения скорости применяют более тяжелую пулю.

ку в случае партнерства БПЗ получал устойчивый выход на американский рынок. Поставщики из Штатов, в свою очередь, расширяли свое присутствие, реализуя товар российского производства, отличавшийся сниженной по сравнению с американскими аналогами стоимостью.

Истина, как это обычно бывает, оказалась скрыта где-то посередине. Основным назначением проекта стали крупные оптовые поставки дозвуковых патронов АК на американский рынок. При этом у отечественных стрелков также появилась возможность опробовать и оценить популярное на Западе ноу-хау.

Что касается процесса разработки и запуска в серию российских «сабсоников», то путь реализации проекта от начальной стадии до изготовления первых партий патронов занял меньше времени, нежели потребовалось американским инженерам в 1990–2000-е годы. Процесс этот был запущен в середине 2016 года, а поставки — как экспортные, так и на внутренний рынок — стартовали уже в 2019 году.

В отличие от экспериментаторов-американцев, российские инженеры твердо знали, что самый краткий путь — прямой. Именно поэтому никому в Барнауле и в голову не пришло экспериментировать с размерами гильз или искать аналоги, на основе которых можно было бы создать дозвуковой боеприпас. Для нового патрона 7,62x39 мм Subsonic была использована в неизменном виде штатная гильза АК, стальная плакированная, со стандартным же капсюлем. Все изменения, определяющие характеристики дозвукового патрона, коснулись лишь конструкции пули и объема пороховой навески.

В обыкновенных сверхзвуковых патронах АК с начальной скоростью 715–740 м/с в качестве детонирующего вещества был использован бездымный порох марки «Ирбис-7,62». Масса заряда равнялась 1,7 г. В новом боеприпасе данный показатель составил всего 0,7 г, марка применяемого пороха осталась той же. Вместо

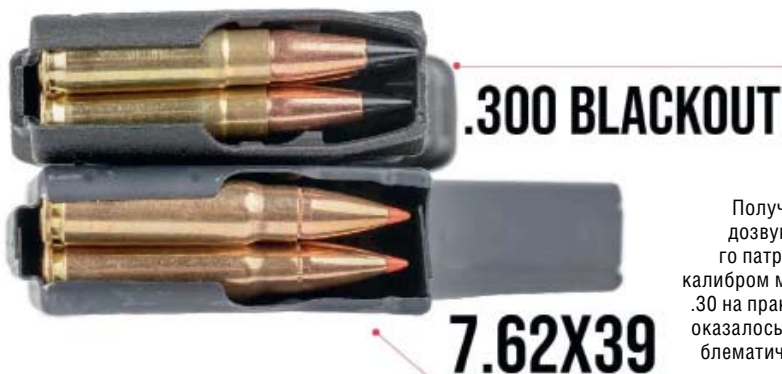

Получение дозвукового патрона с калибром менее .30 на практике оказалось проблематичным.



цельнометаллической восьмиграммовой пули АК новый патрон получил тяжелую пулю массой 12,7 г.

Здесь нельзя не отметить рациональность подхода производителя из Барнаула. Всего две простые меры позволили добиться нужных характеристик при минимальных различиях в производственном процессе. Если сравнивать барнаульские патроны 7,62x39 мм Subsonic и .300 Blackout Subsonic, получается следующее:

1. Масса пули: 12,7 г против 12,96–15,55 г.
2. Начальная скорость: 310–350 м/с против 281–317 м/с
3. Дульная энергия: 541 Дж против 560–761 Дж.

Тестовые испытания дозвуковых патронов производства БПЗ, проводимые в России, позволили выявить ряд особенностей их практического применения. Недостатком нового боеприпаса является его малая мощность. Поскольку основными видами отечественного оружия, применяющими данный калибр, являются производные АК (например, «Сайга», ВПО-136, а также карабины СКС), давления, создаваемого пороховыми газами при выстреле, может не хватать для нормальной работы их автоматики. Тесты неоднократно демонстрировали проблемы с выбросом гильзы, заклинивания и пр.

Для корректной работы автоматики АК-систем с дозвуковым патроном требуется использовать ДТК закрытого типа. На заводских упаковках патронов БПЗ 7,62x39 мм FMJ Subsonic содержится надпись, указывающая на необходимость оснащения оружия дульными устройствами, которых сегодня на рынке представлено довольно много.

Еще один недостаток патрона — необходимость делать большие поправки при стрельбе на дальние дистанции. Расстояние «прямого выстрела» «сабсоником» не превышает 50 м. Если цель находится на удалении 100 м, штатный секторный прицел АК нужно устанавливать на

Низкая скорость пули уменьшает размер раневого канала.

деление 3, поскольку при стрельбе траектория пули снизится на 50 см.

В охотничьей практике «сабсоник» вряд ли имеет какие-либо перспективы по изложенным выше причинам. Охота с производными АК при всей любви к ним россиян в нашей стране не слишком распространена. Даже если охотиться с ВПО-136 или СКС, то использование штатного патрона 7,62x39 мм будет предпочтительным из-за расстояний эффективной стрельбы, баллистики и дульной энергии пули.

Говоря о преимуществах дозвуковых патронов (отечественного или американского производства — неважно), следует отталкиваться от сфер их применения. «Сабсоники» предназначены для частой стрельбы сериями или очередями на коротких дистанциях. В боевой обстановке и на тренировочном полигоне мягкий и «растянутый» импульс отдачи при коэффициенте глушения звука на 70–80 %, достигаемом благодаря особенностям патрона и дульного устройства, позволяет стрелку работать эффективнее. При этом система «стрелок — оружие» является более устойчивой, сбалансированной, а ствол легче и быстрее возвращается на линию прицеливания.

Следствием применения дозвуковых патронов в подобной обстановке станет меньшая

Отечественная промышленность выпускает дозвуковые патроны серийно.





ФОТО SILENCERTALK/WIKIMEDIA.ORG (CC BY 3.0)

ТЕКСТ: АЛЕКСАНДР МИШИН, ФОТО: АНТОН ЖУРАВКОВ

утомляемость, отсутствие болевых ощущений и тремора при отдаче, более высокая вероятность попадания по ростовому (грудному) силуэту. На охоте соблюдение подобных условий не является критичным, поскольку стрелять приходится намного реже. А вот дистанции поражения цели в условиях охот, как правило, требуют более значительных показателей дульной энергии и отличаются повышенной протяженностью.

Оценивать будущее «сабсоников» в России сложно. В качестве реальной альтернативы стандартному «собрату» отечественные стрелки их воспринимают довольно редко. Не всем по нраву необходимость покупать дорогие ДТК для обеспечения корректной работы автоматки. Если

Калибр .300 AAC Blackout сконструирован на базе гильзы .223 Rem.

### Все изменения, определяющие характеристики дозвукового патрона, коснулись лишь конструкции пули и объема пороховой навески.

в США после покупки карабина стрелок сразу оснащает его прицельными приспособлениями, дульными устройствами и прочими видами тюнинга, то для россиян соображения экономии стоят если не на первом месте, то в первой тройке точно.

Обычная гражданская стрелковая тренировка в России ограничивается парой сотен выстрелов, на протяжении которых можно потерпеть отдачу АК. Воздействие выстрела на органы слуха дешевле компенсировать применением активных наушников или берушей, нежели приобретать специальные патроны и ДТК.



К слову сказать, Минобороны РФ, как и силовые ведомства, большого интереса к дозвуковым боеприпасам не проявили. Вероятно, это вызвано снижением роли стрелкового оружия в боевой обстановке.

В свете приведенных доводов следует отметить, что перспектива у дозвукового патрона 7,62x39 мм все же есть. И ее реализация целиком и полностью связана с либерализацией оружейного законодательства в нашей стране. «Сабсоник» будет востребован и общеупотребим лишь в том случае, если у граждан появится возможность заниматься практической стрельбой часто, стрелять помногу и приобретать доступное оружие отечественного производства без законодательных препон.

Небольшие рабочие дистанции, низкая стоимость патрона и «ствола», комфортный импульс отдачи и тихий звук выстрела способны сделать дозвуковой боеприпас поистине народным, доступным к использованию представителями любого пола и возраста. В настоящее время остается лишь надеяться, что подобное когда-нибудь произойдет. ◆

### ОСТАНАВЛИВАЮЩЕЕ ДЕЙСТВИЕ

Как выяснилось на практике, пуля, летящая на дозвуковой скорости, имеет низкое останавливающее действие, и тому есть несколько причин. Первая — это отсутствие пульсирующей полости после попадания в объект охоты. Не возникает болевой шок, что резко снижает эффективность подобных боеприпасов. Вторая: на низких скоростях экспансивные пули или плохо раскрываются, или не раскрываются вовсе. Поэтому для дозвуковых патронов приходится использовать специальные экспансивные пули, более дорогие.

Но есть и плюсы. Тяжелая пуля меньше теряет энергии и практически не сносится ветром, конечно, учитывая небольшие расстояния ее эффективной работы. Именно эти особенности делают использование дозвуковых пуль на охоте менее интересным, чем применение обычных, стандартных патронов.



ФОТО WHISKEYSUDA/WIKIMEDIA.ORG (CC BY-SA 3.0)



**330 м/с** —  
максимально  
допустимая  
скорость пули  
малозумного  
выстрела.

ОРУЖИЕ

21

БЕШУМНЫЕ ТРИЦАТКИ



# Природа

ДЕКАБРЬ 2023

ПТ	СБ	ВС	ПН	ВТ	СР	ЧТ	ПТ	СБ	ВС	ПН	ВТ	СР	ЧТ	ПТ	СБ	ВС
1	2	3	4	5	6	7	8	9	10	11	12	13	14	15	16	17
			18	19	20	21	22	23	24	25	26	27	28	29	30	31





# ЯНВАРЬ 2024

ПН	ВТ	СР	ЧТ	ПТ	СБ	ВС	ПН	ВТ	СР	ЧТ	ПТ	СБ	ВС	ПН	ВТ	СР
1	2	3	4	5	6	7	8	9	10	11	12	13	14	15	16	17
		18	19	20	21	22	23	24	25	26	27	28	29	30	31	



# Общий путик

*По следу этого старого, очень крупного кота старик ходил уже третий день. Ходить-то ходил, да все без толку. Никак не мог перевидеть кошку и прекратить ее безобразия. Эх! Надо было ему на недельку раньше уйти на участок. Чего сидел в поселке старым пнем? Может, тогда все пошло бы по-другому.*

Елисей КАБЛУКОВ

ПРИРОДА

24

А сейчас чего жалеть и сердчать, если сам виноват? Хотя как это сам виноват? Не он же, а кто-то чужой — из баловства или злонамеренно — оставил неспущенными петли из гитарной струны на речной косе, где ушастые набили целые тропки в тальниковых кустах. Кто же мог знать, что еще до последнего снега, а значит, сразу после того как старик выехал в поселок, кто-то будет пакостничать в угдях. Еще лет десять назад о таком и помыслить никто в тайге не мог. А сегодня кого тут только не бывает! Может, и хорошо, что не встретились ему эти стервецы, еще неизвестно, чем бы все могло обернуться.

Лаечка старика, верная его помощница, обезджила на несколько недель. Перехваченная петлей лапа вроде бы и не успела обмерзнуть за пару часов, пока старик не освободил ее из плена, но опухла так, что приходилось оставлять собачку у зимовья на привязи, когда он шел проверять последний, самый близкий и еще

работающий путик. Поутру охотник заматывал опухшую лапу бинтом, на который выливал ложку медвежьей желчи, настоянной на спирту. Толковая соболятница была ему дорога, поэтому он не жалел ценный продукт, которым лечил (и лечился сам) ото всего, что могло приключиться на промысле. «Сдерет или не сдерет бинт, но хоть какая-то польза да будет», — рассуждал старый таежник. Он бросил в подкоп на подстилку отслужившее лоскутное одеяло и каждое утро перед уходом давал собаке здоровенный отруб мороженой щуки. «От холода и голода не помрешь», — ворчал он на болезную и шел проверять настороженные капканы.

ТЕКСТ: ЕЛИСЕЙ КАБЛУКОВ. ФОТО: SHUTTERSTOCK



Все, сезону конец, середок февраля на носу. Скоро промысел будет не промысел, а перевод пушнины. На дальних путиках капканы сняты и залабажены, оставался один — самый короткий и близкий к основной избе. И вот тут, под самым носом приключилась у старика непонятка: проверять его капканы повадилась рысь.

Дед честно охотился весь сезон до самого Нового года, вышел в поселок, сдал в контору пушнину, отпарился, как человек, в бане, отдохнул, сходил с женой в гости к Семеновым, пожил в поселке пару недель с телевизором, музыкой, пьяной молодежью около клуба по вечерам, попрекался с вечно недовольной и сварливой продавщицей Клавкой Катукковой из ближайшего магазина под ласковым названием «Ландыш» и затосковал. По тайге, по молчаливым сопкам, по стрекоту кедровок, по одиночеству и морозному воздуху. Да так его прихватило, что он в сердцах поссорился со своей дорогой Вревасильной. Ну не понимает она душу охотника! А ведь честно и хорошо прожили вместе почти 40 лет...

Старик заправил «Буран», запасные канистры, закинул в нартушку оружие, топор, дежурный короб с гвоздями, проволокой, инструментом, газовыми баллонами, железками, горелками, свечами, клеем и еще сотней нужных в тайге вещей, побросал в ящик, установленный в передке нарт, муку, мороженые пельмени, пласты сала осеннего медведя-ягодника, прихватил пяток буханок хлеба, коробку сухарей из местной пекарни, мороженых харюзозов на приманку и щук собаке и, мысленно извинившись перед женой, уехал из поселка в тайгу.

Участок за дедом был закреплен еще в конце 70-х. Хороший участок, со спелыми кедрками, обширными марями, высокими хребтами и горушками, ручьями и речками, впадавшими в большую реку, на которой много ниже стоял родной поселок. Угодья были богатые, грех жаловаться: соболь, белка, марал, сохатый, медведь, кабарожка, рыська, горностайка — всего хватало. Даже не понятно, как они ему достались. Поговаривали, что промхозовская

**Собачка мигом бы нашла кота и посадила на дерево, и тогда, почитай, дело сделано.**

бухгалтерша хотела своего хахалю на этот участок посадить, но тот уж больно любил в поселке отираться, на тайгу смотрел свысока, а с охотниками общался, только когда они с промысла в поселок выходили и получали аванс за сданную пушнину.

Раньше от поселка до участка старик добирался на лодке по сентябрьской большой воде; по большой же воде, но уже в мае, сплавлялся он в поселок. Перед новогодними праздниками прилетал на вертолете промхозовский начальник, забирал по акту пушнину, оставлял в подарок пару бутылок водки, с которыми молодой еще дед ехал в гости к соседу, занимавшему центровой участок. Туда же подтягивался еще один сосед — хохол Жека Рябокоть, веселый, парень с фиксой, сбежавший в тайгу, по его собственным словам, от родной полтавской милиции. На пару дней мужики выпадали из жизни, пили все, что можно и нельзя, потом несколько дней мучились, приходили в себя и наконец разбрелись по своим участкам.

Пока дед был один, такая жизнь его устраивала, а когда женился, то, прикупив «Буран» сообща с соседями по промыслу, стали они ладить дорогу от поселка до участков. Совместно обустроили около 150 верст, самому деду, тогда



Никто не знает, сколько таких избушек разбросано по тайге.

еще молодому парню, выпало обустроить 40 последних километров. Там по первому году занял он старое, умно поставленное еще староверами даже не зимовье, а целую избу, со временем построил два новых и подновил пару старых зимовий, из которых можно было облавливать самые отдаленные границы участка. Так и жил он с того времени по расписанию семейного человека. В начале октября по снегу заходил на участок, бил бураницы к дальним избушкам, чинил и развозил по путикам капканы, подновлял и чинил все старое и поломанное, ловил на приманки рыбу, скатывающуюся с вер-

на латание дыр семейного бюджета, благо был человек, который давал за левые хвосты очень достойную цену, расплачиваясь сразу же, без задержек, не торгуясь и без обмана. Оба знали, что нужны друг другу, и оба знали, что доверие в таком деле главное...

Если бы его лайчонка не влетела в петлю лапой, то ходящий по его путику и сожравший сегодня уже третьего за последнюю неделю соболька кот давно бы уже висел на стене зимовья, снятый по науке с коготками и ушками. А сам старик сидел бы в тепле, пил чай при свете керосиновой лампы и слушал бы новости далекой столицы из старой «Спидолы».

С Тайгой, молоденькой, но с мозгами чернобелой лайкой он давно бы взял этого кота. Наглец ходил по путику, по набитой стариком лыжне и проверял один за другим настороженные дедовы плашки и капканы. «Чисто инспектор!» — подумал, охотник, когда впервые увидел вывалившийся на его лыжню след рыси. Собачка мигом бы нашла кота и посадила на дерево, и тогда, почитай, дело было бы сделано.

После того как утром старик нашел очередной капкан спущенным, а на снегу валялись еще не продубевшие на морозе остатки пышного соболиного хвоста, его разобрала злость. «Ну ты и подлец!» — вслух ругался дед, призывая все кары на голову бандитствующего кота. Год и так не лучший, цены на пушнину скоро такие будут, что выгоднее дома сидеть, чем идти на промысел, а тут еще эта напасть. Ладно бы капкан разорила известная пакостница росо-

**Но дед второго дня исхитрился воткнуть тут несколько капканов на хитрую кошку.**

ховий речек, добывал честно, по выписанной бумаге молодого марала на мясо, смотрел, где какой медвежка готовится к зиме лечь в берлогу, и только когда пробная белка давала белую мездру, настораживал капканы. По тайге ходил с мелкашкой, оставив карабин в избе. Зверя можно было не бояться, редко какой медведь не ложился к двадцатым числам октября. А к Новому году старик был дома, отдыхал и мог еще на месячишко сгонять в тайгу, снять последние пенки. Ловил по-разному, год на год не приходился, но не голодали. План выполнял почти всегда, несколько хвостов оставалось



маха (известны их со своего участка старался каждый промысловик), но рысь-то, рысь! Что ей, зайца мало? Жрет то пойманную кедровку, то горностаю, то давленную соболюшку. Рысь — зверь особенный. Любит свежину и завсегда либо зайца поймают, либо глухаря, а то и кабаргу какую.

Давно это было, когда за кабарожью струю давали такую высокую цену, что можно было соболя и не промыслять. Помнится, тогда все кому не лень стали строить в тайге заколы и ладить петли на клыкастого оленя. С медведя брали за хорошие деньги желчь, но с этим дело было потруднее, поэтому желающих заработать легкие деньги на медведе находилось много меньше, хотя и их хватало.

Старик тоже на это дело подписался, уж больно выгодным оно казалось по первости, но вскоре увидел, сколько в петлях гибнет глупых самок и кабарожек, с которых и взять-то нечего, и совесть замучила. И поломал он все заколы, которые сам же выстроил на склоне хребтов. А уж если нужна была струя, то не ленился вытоптать крупного самца на ногах. Находил свежий след и давай его топтать. Сперва кабарог от человека резво убегает, а тот знай топает и топает по следу за оленем. Через пару часов вытаптывания самчик привыкает к преследователю и начинает подпускать его на выстрел. Тут и охоте конец, и струя резонная — есть на что посмотреть. И вот когда стал старик кабаргой интересоваться, тогда и обнаружил ее первейшего

Соболь — все еще главный объект промысла, ради которого наши предки шли на Восток страны.

## НУ И СЕМЕЙКА!

Рысь обитает во всем мире. Наиболее известны такие ее подвиды, как кавказская, карпатская, балканская, туркестанская, амурская, байкальская, сардинская, пиренейская, восточносибирская, алтайская. В Америке встречается рыжая (бобкет) и канадская рысь. В Африке — каракал. Такая широкая география говорит о чрезвычайной вариативности питания кошки.

В зависимости от ситуации и региона в ее рацион входят как насекомые, ящерицы и змеи, так и пятнистые и белохвостые олени и даже рыба. Но всегда и везде предпочтение отдается мышевидным грызунам, зайцам и птицам.





врага — рысь. Много недоенной давленки он в тайге находил, брошенной кошками ворону на радость. Да... Не любит кошка мертвечину, старается свежей кровью напиться.

И сейчас бродит она по дедовой бранице и жрет живность из капканов. Видно, совсем оголодала. А взять ее ну никак не удастся, всякий капкан, поставленный в след, минует. Выходит рысь на путик из старого ветровала, где не то что человек не пройдет по следу, но и собака с трудом протиснется и не повиснет тряпкой на острых сучьях мертвых деревьев. А уходит она в скальники. В этих обдутых и обледенелых, наваленных неведомой силой каменных глыбах столько проходов, пещерок да потайных ходов, что «потеряться» может даже слон. Но дед второго дня исхитрился воткнуть тут несколько капканов на хитрую кошку. Долго прикидывал, как может она себя повести, куда и откуда прыгнуть, куда приземлиться, — в общем, сам стал рысью на полчаса и придумал. Капканы он ставил в открытую, на камень, на те места, которые, по расчету деда, кошка не могла миновать. За человеческий дух не боялся: капканы за зиму выморозились, да и ставил их опытный промысловик, обернув руки свежеснятой заячьей шкурой. Один капкан стоял почти на самом



Красота и грация рыси делают ее любимой темой для художников.

Тяжелый труд промысловика всегда был в почете у государства, но не сегодня.

краю ступеньки, куда рысь запрыгивала, уходя с лыжни, другой — на небольшой ровной площадке, куда кошка должна была спрыгивать. Там же дед выставил и третий капкан. Других подходящих мест, куда можно было поставить ловушки, не нашлось, да и остерегся старый ползать по ледяным глыбам в одиночку. Возраст не тот, чтобы геройствовать.

Капканы он снабдил тонким стальным тросиком, на потаск справил отпилы молодой пихты длиной меньше метра. В таких курумах и таких малых потасков должно было хватить. Не дадут они хода кошке, застрянут между глыбами камней...

Старик шел по своему путику, размышляя о жизни, оглядывая кедр и пихты, укрытые снегом, отмечая следы, оставленные зверьем на дороге, и ругался на рысь, которую никак не удавалось перевидеть. Да и как не ругаться, если только сегодня кошка сожрала и соболя, и горностажку. Соболя жаль, горностаю деду не нужен. Сердило, что кто-то другой проверял его, дедовы, капканы. В тайге должен быть порядок, как дома: на чужое рот не разевай, козни не строй, больше, чем надо, не бери... Если этот прядок нарушался, его надо было наладить...

Незаметно, за размышлениями подошел охотник к месту, где рысь уходила с путика

**Угодья были богатые, грех жаловаться: соболя, белка, марал, сохатый, медведь, кабарожка, рыська, горностайка — всего хватало.**

в курумник. С первого взгляда стало понятно, что хитро рассчитанный план сработал. На высоком, в рост человека карнизе, где стоял первый капкан и куда кошка должна была приземлиться, не было ничего. Опасаясь зверя, дед осторожно выглянул за обрез скальной полки. Там, двумя метрами ниже, схваченный парой капканов за лапы, яростно шипел, мяукал и бесновался огромный белый кот с пепельными пятнами, разбросанными по шкуре. Один пихтовый потаск застрял в щели меж каменных глыб, тросик второго был намертво зажат огромным валуном. Почти распятый котяра, прижав уши, раскрывал ярко-розовую пасть, щерился и плевался от страха и ненависти к человеку. Дед смотрел на своего беспомощного врага, и злость, жившая в нем последние дни, уходила. Он уже не помнил сожранных рысью соболей, простил ей свою злость и порушенный порядок, осталось лишь острое чувство жалости к старому, до крайности исхудавшему, беззубому, но необыкновенно красивому коту. Неизбежность финала понимали оба. Старик снял тозовку с предохранителя и, перед тем как плавно потянуть спусковой крючок, вдруг ясно понял, что это конец и его таежной жизни. ◆



ТЕКСТ: ЕЛИСЕЙ КАБЛУКОВ. ФОТО: SHUTTERSTOCK



**37 000** —  
такова оценочная  
численность  
рыси в РФ, из них  
почти 35 000 обита-  
ют за Уралом.

ПРИРОДА

29

ОБЩИЙ ПУТИК

ИЛЛЮСТРАЦИЯ ЕЕРО ЛАЙНЕФЕЛТ



# Все цвета Африки

*Как только мы с подругой  
Леной остановились у витрины  
картинной галереи, так  
сразу рядом пристроился  
бомжеватого вида темный  
южноафриканский человек.*

ПРИРОДА

30

ТЕКСТ: ЕВГЕНИЯ ТОБОЛЬ, ФОТО: ЕВГЕНИЯ ТОБОЛЬ, АНТОН ЖУРАВКОВ





Евгения ТОБОЛЬ



недобрых намерениях безработных нам много рассказывала Маша, наш гид по Кейптауну. В глазах аборигена мы были антилопами, а он львом. Маши рядом не было, но к нам подошли полицейский и охранник галереи, которые и опекали нас до посадки в такси.

### БЕЛЫЕ. ЦВЕТНЫЕ. ТЕМНЫЕ

Этот случай — реальность больших городов ЮАР, особенно Кейптауна и Йоханнесбурга, где белые живут за колючей проволокой, а темные везде. За 50 лет после отмены режима апартеида решение, «что же делать со свободой», так и не пришло. Весы истории сыграли злую шутку, не разрешив проблемы. Смешанных браков в стране нет, а у работодателей на минимальное количество темных и цветных сотрудников есть квоты, из-за которых белым могут отказать. Кстати, белые бомжи уже давно не диковинка.

*Как оказалось, многотонные киты могут целиком выпрыгивать из воды, совсем как дельфины.*

### КЕЙПТАУН. СТЕЛЛЕНБОШ

На Камчатке на Курильском озере все гиды страдают от вопроса, где медведь. На самой южной оконечности Африки гидов мучают вопросом, где Африка, ибо здесь можно увидеть поля, как в Ростовской области и Краснодарском крае, их сменяют португальские пейзажи с эвкалиптами и изрезанной прибрежной полосой океана, и вдруг мелькнут голландские фронтоны домов и тростниковые крыши, за ними появляются типичные английские соборы и газоны. На виноградных Стелленбоша не покидает ощущение, что виноградники на зеленых холмах ты уже видел во Франции. И все это вперемешку с пальмами при вполне себе европейской весенней температуре в ноябре от +15 до +25 °С. Где Африка? Где слоны и обезьяны? Где Доктор Айболит?

### ФЕРМА CORNELLSOP

Тут и живет Доктор Айболит, а точнее, супружеская пара, которая лечит и пожизненно содержит африканских зверей и птиц: гепардов, львов, дикобразов, гиен, каракалов, страусов.

Гепардов можно погладить, причем одного из братьев совершенно спокойно, а второго 50 на 50. К лежащему гепарду присаживаться надо со стороны спины, так как эти звери, когда вскакивают на ноги, бегут вперед, а когти у них не

втягиваются. Так себе перспектива, чтобы по тебе пробежался когтистый гепард.

Кормят хищников правильно, один раз в три-четыре дня, чтобы они были стройными. Нам повезло: гепардов покормили накануне нашего визита, они валялись, как кошки на травке, урчали от поглаживаний и подставляли другой бок.

Дикобразиха из-за альбинизма родилась слепой, но с хорошим чутьем и слухом. Она поднимала переднюю ногу и зажимала глаза от удовольствия, когда ее чесали под мышкой или гладили ее маленькие розовые ушки. Отодвинув белые иголки, можно было увидеть соски, по два с каждого бока. Оказывается, дикобразы спят только на животе в позе сфинкса, но при таком расположении сосков детеныши имеют постоянный доступ к молоку.

Доля ласки досталась и каракалу, а обнимашки и кукуруза — страусам. Уходить с фермы не хотелось. Как и когда-то, читая книжку Корнея Чуковского, мы завидовали прекрасным людям, спасающим зверей от прихотей богачей. Мне кажется, или действительно многие хотели стать в детстве ветеринаром?

### ХЕРМАНУС — СТОЛИЦА КИТОВ

Уникальная бухта, вдоль которой вытянулся этот городок, укрывает мам-китов и их маленьких китят от хищников. Чтобы расти по три



Находясь рядом с диким котом, испытываешь незабываемые ощущения.



сантиметра в день, китенку приходится выпивать до 600 литров жирного молока, которое в воде принимает форму шариков.

Китобои когда-то прозвали этих китов «правильными», потому что те плавали медленно, и их легко можно было догнать, а мертвые не тонули, и их легко можно было доставить на берег. Так эти беззащитные гиганты стали исчезающим видом и сейчас находятся под охраной.

Африканской весной огромные черные горбатые спины, плавники и хвосты можно наблюдать по всей акватории бухты Хермануса — как с лодки, так и с набережной. Как оказалось, многотонные киты могут целиком выпрыгивать из воды, совсем как дельфины. Это зрелище вызывает такую гамму эмоций, что я даже не возьмусь ее описать. Хотя, пожалуй, можно: через край!

Синий Атлантический океан после мыса Игольного, самой южной точки Африки, стал Индийским. Цвет его не поменялся, только вода стала теплее, а вместо пингвинов появились дельфины. Ветер ревел в ушах, заглушая шум огромных серферских волн. Дальше на юг лежала только Антарктида. Стихия окутывала, околдовывала, отгоняла будничное. Романтику южных морей, казалось, можно было потрогать.



Южных гладких китов с июня по ноябрь можно наблюдать в акватории Хермануса.

### СТРАУСЯТИНА И СТЕЙКИ ИЗ АНТИЛОП

При всей любви к животным человек всеяден, а в путешествиях без местной кухни краски страны будут не такими яркими. Мы с удовольствием попробовали стейки из страуса, зебры и разных антилоп: куду, спрингбока, импалы и иланда. Этих животных разводят на фермах, диких людям есть нельзя, можно только львам, гепардам, леопардам, гиенам и крокодилам. Кстати, крокодил тоже был в меню.

В остальном кухня, как и вся Южная Африка, — это смесь красок и кулинарных пристрастий тех стран, чьи представители осели в этом прекрасном климате с большим количеством чистой пресной воды и отсутствием тропических болезней. Устриц в ЮАР едят по-американски с соусом Табаско (французы вздрогнули), а гарнир из овощей подают полусырым, как в Англии, и «фиш энд чипс» присутствует. Голландского происхождения запеченный мясной фарш боботи и индийское карри можно найти повсюду.

### АФРИКА-АФРИКА

Недлинный перелет из Кейптауна на север в сторону экватора, и вот она, настоящая Африка!

Из аэропорта Виктория Фоллс мы вышли в слепящую жару +36 °С в тени. Вокруг на сотни километров была сухая рыже-красная земля и

ПРИРОДА

ТЕКСТ: ЕВГЕНИЯ ТОБОЛЬ, ФОТО: ЕВГЕНИЯ ТОБОЛЬ, АНТОН ЖУРАВКОВ



Стейк из антилопы Куду в одном из ресторанов Кейптауна

Купель дьявола — развлечение для туристов на краю водопада Виктория — доступно только при низкой воде. Безопасность гарантируют местные рейнджеры, веревки и собственное чувство страха.





**1400**  
**куб.м/сек.** —  
средний расход  
воды водопада  
Виктория. Это  
мировой рекорд.

деревья саванны, то ли засохшие, то ли пытающиеся выпустить первые весенние листочки. Лодж был тенистым, с поливным газоном, на котором паслись бородавочники, а под тростниковыми крышами прятались пугливые импалы; перебегали дорогу цесарки (взлетать им лень). Встретилась семейка верветок, сереньких длиннохвостых обезьян. С веранды можно было наблюдать за животными, приходящими строго по расписанию на водопой к озерку. С утра над деревьями торчали жирафы головы на длинных шеях, невидимками пробирались к воде большие антилопы куду, игнорируя огромных марабу. Вечером выходили слоны. Все животные передвигались неторопливо и размеренно, неизменно достигая цели. Сказать честно, точно так же вели себя и местные темные люди. Пунктуальность не их конек, но все достигали цели.

*На виноградных Стелленбоша не покидает ощущение, что виноградники на зеленых холмах ты уже видел во Франции.*

В Ботсване в парке Чобе проживает самая большая в Африке популяция слонов. Тотальное уничтожение особей с длинными бивнями привело к тому, что сейчас все слоны имеют посредственные трофейные качества. Эх, не знали раньше люди про наследование признаков!

### САФАРИ

Африканское сафари отличается от всех других тем, что в нем главные — звери, а не транспортное средство и ландшафт. Огромное количество разных зверей. Дойдя до 150, я перестала считать слонов. Бегемоты на отмелях рек попадались по три-четыре-пять голов, крокодилы реже, и по одному, буйволы паслись десятками, жирафов было немного, но какие же они были красивые! После реки мы увидели жизнь саванны на суше. Слоны семьями шли с водопоя, легко и неслышно ступая своими огромными ногами, малыши прятались за мамами. Около мертвого слона с обглоданной накануне ночью шеей и вырван-

ными через задний проход внутренностями, в тени кустов лежали сытые львы. Сытые-то сытые, а все равно душа ушла в пятки, когда один из них вскочил и прыгнул в сторону нашей открытой машины.

Недалеко от этого места на высоком дереве висели уже иссохшие остатки импалы. Это леопард постарался и затащил ее так высоко, чтобы львы не отобрали. Повсюду на земле белели кости, черепа, даже целые скелеты съеденных антилоп и слонов. В национальном парке Чобе нет вмешательства человека в жизнь животных, исключение составляют лишь болезни, угрожающие виду.

Когда нам уже казалось, что эмоциям от увиденного больше нет места и копилка переполнилась, нас ждала встреча с еще одним чудом, сотворенным природой.

### ВОДОПАД ВИКТОРИЯ

Как известно, на три вещи можно смотреть бесконечно, и одна из них — текущая вода. На водопаде вода не просто текла, а гремела, срываясь с почти 200-метровой высоты, чтобы потом подняться еще выше мелкой водной пылью. Нашему восторгу ставили лайки вечные радуги, одинарные и двойные.

Эх, гулять так гулять по Африке! Можно сэкономить на экскурсиях к пингвинам и акулам, тауншипами нас тоже не удивить — своих развалившихся деревень хватает, но обязательно нужно посмотреть на водопад Виктория с вертолета, чтобы увидеть целой разноцветной картинкой всю красоту природы, мощь реки, идущих слонов и лежащих в воде бегемотов, запечатать эти мягкие африканские краски в голове и привезти их с собой домой. И Африка будет греть нас воспоминаниями долгой серой зимой в ожидании северной весны. ◆





# В поисках немого перепела

*Часто встречающаяся и потому уже приевшаяся фраза «бретонский эпаньоль — жемчужина французской кинологии» тем не менее точно выражает наше с мужем отношение к этой породе.*

ПРИРОДА

34

ТЕКСТ: ОЛЬГА ЧЕРНОБАЙ



PHOTO SHUTTERSTOCK



Ольга ЧЕРНОБАЙ

**М**уж увлекся охотой много лет назад и в какой-то момент понял, что ему нужен помощник, охотничья собака, причем такая, чтобы помещалась в рюкзак. За помощью и советом мы обратились в Приморскую региональную общественную организацию Клуб охотничьего собаководства «Дерсу». Ее руководитель Алексей Арсеньев рассказал нам о породе бретонский эпаньоль, а затем помог выбрать и привезти щенка из Сербии из питомника Del Cuore Grande.

**Бретоны сами могут регулировать дальность поиска в высокой траве, при этом постоянно отслеживая указания хозяина, который показывает направление движения поиска добычи.**

#### БРЕТОНЫ В НАШЕЙ СЕМЬЕ

Так в 2015 году в нашей семье появилась веселая, энергичная рыже-белая красотка Найтра, и наши сердца были покорены ею навсегда. Увидев молоденькую бретошку на охоте, мы поняли, что в рюкзак ее засовывать не придется. Она может работать без усталости целый день, лишь бы была на пути небольшая лужица, чтобы охладиться во время сильной жары.

Я стала глубже интересоваться породой, много читать. Мне очень понравился и показался необычным и интересным трехцветный окрас

у бретонов, да и муж уже стал задумываться о второй собаке.

От сербского заводчика Ивана Райкича в 2017 году к нам приехал Анчар. Вроде бы представители одной породы, но какие же разные они оказались по характеру!

Найтра — страстная, азартная, скоростная, Анчар — такой же активный, но при этом еще и сообразительный, как говорят, «думающий» кобель. Как-то раз еще совсем молодой, он заблудился в высокой траве и потерялся. Прошел восемь километров до ближайшего дачного поселка и постучался в калитку крайнего дома. Да-да, именно постучался, он умеет это делать. Хозяйка запустила его на участок, но Анчар, всем своим видом показывая, что не привык ночевать на улице, постучался и в дом. Так он благополучно пережил довольно прохладную ночь. Через сутки благодаря слаженным действиям нашего Приморского сообщества собачников мы его нашли. Ровно пятнадцать минут раскаяния на морде Анчара, и очень быстро он вернулся в свое обычное позитивное настроение, увидев радость и счастье на наших лицах. Да и мы не сильно его ругали, чувствуя свою вину. На Анчаре тогда не было адресника, и именно с того дня он на собаке всегда.

Сообразительность бретонов проявляется не только в быту, но и на охоте. Наш регион имеет свои особенности: сопки, покрытые густыми, колючими зарослями; реки и озера, заросшие

Анчар приехал к нам из Сербии. Активный и очень сообразительный пес!



ФОТО ОЛЬГИ ЧЕРНОБАЙ

**90–100 г***весит дикий немой (японский) перепел. Их одомашненные собратья почти вдвое тяжелее.***При работе по перепелу бретоны отлично пользуются верхним и нижним чутьем, что особенно ценно по бегущей птице.**

ПРИРОДА

36

**Безупречное апортирование птицы очень важно в условиях высокотравья.**

камышом и рогозом; трава к осени бывает с человеческий рост. Бретоны сами могут регулировать дальность поиска в высокой траве, при этом постоянно отслеживая указания хозяина, который показывает направление движения поиска добычи. Небольшой рост этих собак можно считать недостатком в наших условиях охоты, но, к счастью, он легко компенсируется современными GPS-ошейниками, благодаря которым видно, где находится собака.

**НЕМОЙ ПЕРЕПЕЛ**

Наиболее богаты дичью наши пойменные болота, расположенные по берегам рек, а также травянистые зеленые луга, примыкающие к озерам и рекам. Здесь можно встретить почти все виды птиц, интересных для охотника с подружейной собакой. Постоянный обитатель наших краев — фазан; весной прилетает бекас, а к осени появляется вальдшнеп.

Кроме перепела обыкновенного, на территории России обитает японский (немой) перепел. Ареал его обитания — Забайкалье, Дальний Восток. Этот вид также является перелетной птицей. В наших краях в теплые весны он появляется в Южном Приморье уже в марте, массовый прилет этих птиц наблюдается в

мае — начале июня. Свое название птица получила за то, что не издает, в отличие от перепела обыкновенного, громких звуков («боя»), а голоса самцов в брачный период напоминают стрекотание кузнечика или жужжание. Вне периода размножения птиц совсем не слышно. Это самый маленький представитель отряда куриных, его размер чуть меньше перепела обыкновенного.

Немой перепел имеет пестрое, серовато-песочного цвета оперение. Окраска взрослой птицы ярче и контрастнее, чем у перепела обыкновенного. Самца сложно отличить от самки. У самки на груди более темные, густо расположенные бурые пятна. Самцы спокойны и не столь драчливы, как самцы перепела обыкновенного.

Японские перепела предпочитают сырые пойменные луга, избегают высокогорий. В естественных условиях они живут парами. Их типичное место обитания — заросшие пушицей луга среди рощиц японской ольхи и сухих кустарников. Период размножения растянут с июня по август. У самки за сезон обычно бывает два-три выводка. Гнезда птицы устраивают на земле, в траве, и вокруг обкладывают их сухой травкой. Были замечены кладки от 9 до 15 яиц. Высиживает птенцов в основном самка, хотя иногда орнитологи замечали у гнезда и самца.

Питается немой перепел утром и вечером на лугах и скошенных полях, в его рационе в основном семена, молодые стебельки злаковых и клевер, но также он собирает гусениц, может

ТЕКСТЫ И ФОТО: ОПЫГА ЧЕРНОБАЙ





ловить мелких насекомых, подпрыгивая порой на высоту до одного метра.

На зимовку эти птицы улетают в Юго-Восточную Азию, а также в Южный Китай, Японию, Южную Корею. Небольшая часть японского перепела остается зимовать на юге Приморского края в низовьях реки Сучан и у бухты Славянка.

Точных данных о численности японского перепела на Дальнем Востоке нет. Но по примерным подсчетам орнитологов количество птиц уменьшается с каждым годом. На это влияют и природные явления, катаклизмы. В нашем краю в последнее время за весенне-летний период выпадает очень много осадков. В июле и августе проходят тайфуны — сильные затяжные дожди с ветром. Бывают очень снежные зимы, и перепел, оставшийся на зимовку, может погибнуть. На численность этих птиц влияет также неразумная хозяйственная деятельность человека: пускание палов, выжигание лугов, полей, использование на полях протравленных семян, применение ядохимикатов.

### ПЕРЕПЕЛКИ ИЗ-ПОД БРЕТОНОВ

На нашего японского перепела охота разрешена, но оценивается она не с точки зрения добычи мяса, поскольку ее сроки совпадают с охотой на другого, значительно более крупного представителя куриных — фазана. Охотникам больше нравится красивая работа собак по

Дальневосточный маньчжурский фазан — один из основных объектов охоты с эпаньелем на Дальнем Востоке.

Немой перепел отличается от обыкновенного рисунком головы, горла и шеи.

этой птице. Да и для натаски молодых питомцев перепел — отличный объект, так как умеет хорошо затаиваться. Своих бретонов мы начинали тренировать именно с него. Подружейная собака быстро понимает, что от нее требуется, сильный запах перепела волнует ее, в ней пробуждается охотничья страсть. Однако перепел — птица хитрая и может обмануть четвероногого охотника в высокой траве. Но это только помогает собаке набраться опыта и мастерства.

Во время охоты бретон очень внимателен, передвигается (как и все легавые) челноком. Почуввав птицу, он становится на ее след, затем делает стойку и ждет, пока хозяин подготовится и подойдет на удобную для выстрела дистанцию. По команде «Вперед!» собака двигается. Перепел сначала бежит, потом шумно и резко взлетает. Летит он быстро по прямой линии, но недолго. Его лучше немного отпустить, примерно на 30 метров. Бретоны отлично пользуются верхним и нижним чутьем, что особенно ценно в наших условиях по бегущей птице. Но собаку лучше не передерживать и быстрее послать вперед, чтобы поднять перепела на крыло. В случае попадания дается команда «Ищи!». Даже если вы сделали подранка, собака с радостью догоняет и приносит добычу. И огромное удовольствие наблюдать, сколько счастья на «лице» собаки в этот момент. Она выполнила свою работу и порадовала хозяина.

Выходить на охоту на японского перепела, как, впрочем, и на фазана,





## ОДОМАШНЕННЫЙ НЕМОЙ

Японские, или немые, перепела давно одомашнены человеком. Их разводят на фермах. Самка начинает откладывать яйца уже в тридцати-сорокадневном возрасте и за год сносит до 300 яиц. Яйца перепела богаты по содержанию витаминами и микроэлементами и очень полезны.

Существуют яйценоские и мясные породы перепелов. Мясные (например, фараон) имеют массу от 150 до 300 г. Среди них есть линии перепелов-бройлеров, мясная тушка которых «поспевает» уже к 45-дневному возрасту.

В охотничьих хозяйствах японских перепелов используют для натаски собак и содержат в специальных клетках. В поле при подъеме собакой они далеко не улетают, но, чтобы птицу легко найти после взлета, к ее лапкам пришивают цветные ленточки.



ФОТО СЕРГЕЯ ФЮКИНА

лучше рано утром или вечером, когда птица кормится. Днем в жаркую погоду эти птицы прячутся в высоких зарослях или, отдыхая, купаются в песке. И конечно же на такой охоте собака должна быть послушна и дисциплинирована.

## ЛЕСНОЙ ДУПЕЛЬ И АЗИАТСКИЙ БЕКАС

Еще одна интересная промысловая птица наших краев — лесной дупель, внешне похожий на обыкновенного и азиатского бекаса, но немного крупнее и отличается строением хвоста. Лесной дупель активен в сумерки, частично ночью. Во время токования он пикирует, издавая хвостом жужжащие звуки, а при выходе из пике слышится стрекотание. Его полет обычно ровный, но если вспугнуть, то он взлетит столбом вверх. Ареал его обитания — лесная зона южной полосы Сибири. Во второй половине апреля лесной дупель прилетает в Приморье и может задержаться там до сентября. Во время весеннего пролета он придерживается речных долин и может осесть на обширных, окаймленных лесом лугах и болотах.

Охота на азиатского бекаса очень красива. Его токование сопровождается необычными звуками. Воздушный ток представляет собой

Стрельба по стремительно летящему перепелу требует известных навыков.

Перепела — вкуснейшая дичь. Блюда из них — украшение праздничного стола.

многократное чик-чик-чик-чик. При пикировании токование прерывается, вибрация перьев производит звук, похожий на рев реактивного самолета. Осенью при вспугивании полет азиатского бекаса неотличим от полета бекаса обыкновенного. Взяв в руки добытую птицу, можно увидеть и основные ее отличия: более крупная и круглая голова, более короткий клюв, менее рыжая общая окраска, коротковатый хвост. Собаки делают по этой птице картинные стойки, но выстрел трудный. Бекас взлетает резко, с визгом, вихляя в полете.

## ПРИМОРСКОЕ ЭЛЬДОРАДО

Охота на фазана считается сложной, так как обычно птица прячется в густых зарослях, но зрелище взлетающего, как снаряд, фазана завораживает, и они классически выставляют птицу под выстрел. И бывает, презрительно смотрят, если ты вдруг промажешь.

Что касается охоты на куликов, то как самостоятельный вид она не очень распространена и зачастую осуществляется попутно с охотой на водоплавающую дичь.

В Приморском крае гнездятся и выводят птенцов несколько сотен тысяч уток, гусей, куликов. Через территорию



ФОТО SHUTTERSTOCK





Приморского края проходят две ветки Азиатско-Тихоокеанского пролетного пути: через озеро Ханка, бассейны рек Раздольная и Уссури и вдоль побережья Японского моря. Охота ведется на водоплавающих птиц: гуся-гуменника и белолобого, крякву обыкновенную и черную, чирка-свистунка и чирка-трескунка, касатку, серую утку, шилохвость, свиязь, морскую и хохлатую чернеть, крохалея большого и среднего, красноголового нырка.

В весенний период охота на водоплавающую дичь открывается на 10 дней, а в осенний — на два месяца. В период осеннего пролета наиболее увлекательны два вида охоты: на местах кормежек и на перелетах в пределах выстрела, когда подсаживаются птицы для отдыха к чучелам. Места постоянного перелета водоплавающей дичи, служащие для укрытия и отдыха, — это кормовые водоемы, покрытые ряской, и заросшие рогозом и тростником озера, богатые водяными насекомыми. Собаки смело прыгают в воду и

**Еще 8 лет назад, то есть с момента появления у нас первого бретона, на Дальнем Востоке эта порода была редкой.**

достають добычу, даже если к концу октября вода становится холодной. Главное, потом согреться и выспаться...

Наш Анчар очень любит эту охоту и может часами сидеть в скрадке вместе с хозяином на утренних и вечерних зорьках.

Охотники с собаками, конечно, чувствуют свое преимущество перед коллегами. Мы иногда наблюдаем, как охотник вынужден сам прыгать в воду и плыть за добычей. Но когда рядом с тобой верный друг, который показывает красивую работу, находит всех подранков, в том числе и чужих, — это хороший отдых на природе.

Наши собаки имеют отличную выдержку, могут часами сидеть на перелетах в ожидании работы.

Анчар не только охотник, но и рыбак. Он может долго наблюдать за поплавком, подсказывает в ожидании добычи, как только поплавок задергается. Он сам снимает рыбу с крючка и отдает хозяину, и для него это огромное удовольствие.

Еще 8 лет назад, то есть с момента появления у нас первого бретона, на Дальнем Востоке эта порода не была широко распространена. У нас по-прежнему очень популярны дратхаары, есть ирландские и английские сеттеры. Но владельцы щенков Найтры от двух пометов очень довольны их работоспособностью, азартом, выносливостью и контактностью на охоте. Так что я верю, что у бретонского эпаньоля есть будущее в нашем крае. ◆

ФОТО АЛЕКСАНДРА ПИСИЦИНА

Дневная норма добычи мелкой полевой и луговой дичи в Приморье составляет не более десяти птиц.

ПРИРОДА

39

В. И. КИХИМОНОВЕЦ

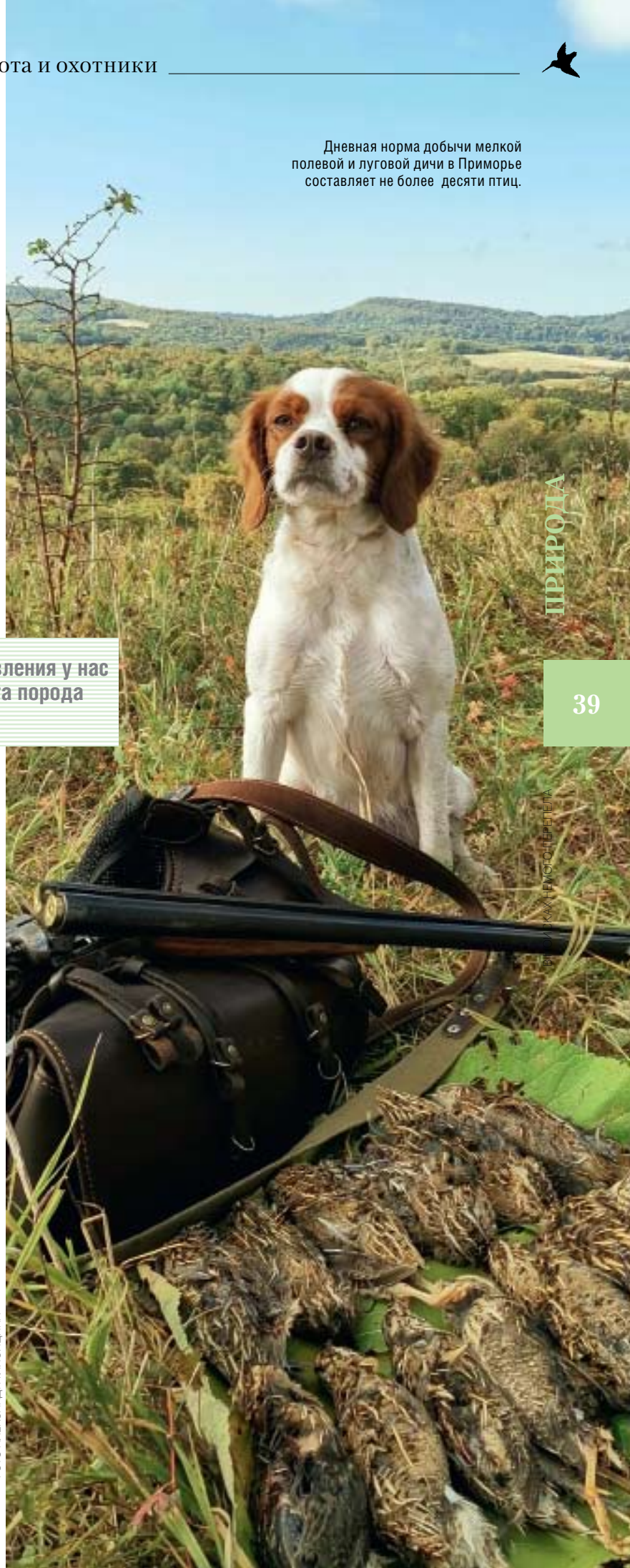



# Гардероб амазонки

*Женщины на охоте — это всегда красиво, во всех смыслах этого слова. Они имеют привлекательную внешность, очень наблюдательны, обладают развитым периферийным зрением и уверенно стреляют из всех видов оружия уже после непродолжительных тренировок.*

ПРИРОДА

40

ТЕКСТ И ФОТО: ВЛАДИМИР ТЕТЕРА

Владимир ТЕТЕРА

Представительницы слабого пола терпеливы, склонны к эмпатии, расчетливы и к тому же неизменно уважительно относятся к дичи и к товарищам по охоте. Добавьте к этому природные навыки в приготовлении пищи и обустройстве охотничьего бивака или лагеря. Женская способность сопереживать, сочувствовать и проявлять заботу о членах социальной группы может сделать их желанными членами охотничьих коллективов. Не удивительно, что при желании представительницы слабого пола быстро становятся умелыми и удачливыми охотниками.

В наше время добывание диких зверей и птиц в большинстве случаев представляет собой вид активного отдыха на свежем воздухе. Желание женщин заниматься охотой вполне естественно. Тихая охота (сбор грибов и ягод) также неизменно привлекает представительниц слабого пола всех возрастов.

В полевых условиях женщины очень ценят комфорт: уют, безопасность, надежность, удобство — все, что делает активный отдых на природе спокойным и приятным. Участницам

охоты нужен безопасный микроклимат. Им нужна специальная охотничья одежда и подходящая обувь.

Как известно, природные условия и виды охоты могут быть разными. Охота в выходной солнечный день может затянуться до позднего вечера или завершиться вынужденным ночлегом в сыром или заснеженном лесу. Внезапный холодный дождь, метель, сильный порывистый ветер, резкое похолодание не редкость на охоте. Охотницы должны быть обеспечены средствами для предотвращения или уменьшения воздействия не всегда благоприятных природных факторов, таких как сигнальные накидки, влагонепроницаемые плащи и костюмы, туристические коврики, сидушки-пятиточечники, тенты от дождя и снега, перчатки, дополнительная теплая одежда и т.д. Организаторам коллективных охот следует давать охотникам только такие задания, при выполнении которых не будет превышен порог максимально допустимой нагрузки. Тем более что в полевых условиях или на охотничьей базе женщины нередко оказываются вместе со своими несовершеннолетними детьми.

Соответственно, охотницы наряду с охотниками должны быть готовы испытывать сложные,





иногда стрессовые, физические и психоэмоциональные нагрузки. Ходовая охота не двухчасовая тренировка в городском спортзале или бассейне под присмотром тренера и медицинского работника. Продолжительный активный отдых по своей сути аналогичен трудовой деятельности. Существуют специфические профессиональные (в нашем случае, пожалуй, точнее говорить «спортивно-любительские») риски при занятиях охотой. Перефразируя отечественное трудовое

*Не бывает на охоте плохой погоды, если есть подходящие обувь и одежда.*

Загонная охота требует от охотниц неукоснительного соблюдения правил техники безопасности и точной стрельбы (не только глазами).

законодательство, можно вывести следующее определение. Специфический охотничий риск — это вероятность причинения вреда (ущерба) жизни или здоровью человека во время спортивно-любительской охоты, опасность получить травму или заболевание в результате воздействия на него вредного или опасного фактора. Чтобы снизить специфические охотничьи риски, их нужно своевременно выявить, оценить и принять меры для их минимизации. Лучше это сделать еще до выхода на охоту, рыбалку или просто похода в лес.

### ПЕРЕОХЛАЖДЕНИЕ И ПЕРЕГРЕВ ОРГАНИЗМА

Чтобы не мерзнуть на охоте и не получить тепловой удар в жаркую погоду, нужно правильно выбрать обувь, одежду, снаряжение и заранее предусмотреть все обстоятельства похода. Встречают по гардеробу и экипировке, а провожают по умению всем этим пользоваться. Несомненно, женская одежда и снаряжение должны иметь эффектный внешний вид. Для охотниц это очень важно. Универсальная обувь — кожаные сапоги или высокие ботинки. Если их тщательно смазать обувным воском, то они могут на некоторое время заменить резиновую обувь. Разумеется, если не планируется ходить полдня по колену в воде. Для ходовой охоты обувь должна быть по ноге и по сезону, с хорошими стельками из тонкой вспененной резины, войлока, меха. В холодное время года нужна обувь с высоким подъемом стопы и на размер-два больше обычного. Комплект из пары запасных толстых, а также тонких носков и войлочных стелек не займет в рюкзаке много места, но может оказаться более чем полезным в дождливую или холодную погоду. Несколько простых упаковочных полиэтиленовых пакетов помогут сберечь ноги, если в сапоги или ботинки охотница наберет ледяной воды. В этом слу-

ТЕКСТ И ФОТО: ВЛАДИМИР ТЕТЕРА





выводит ее наружу; хлопок также впитывает влагу, но долго удерживает ее. Мокрую шерстяную перчатку можно выжать и снова надеть, она будет согревать руку, но хлопковая мокрая перчатка, как ее ни отжимай, будет продолжать неприятно холодить руку. Одежда из смесовых тканей является компромиссом в межсезонье. В охотничьих магазинах выбор женских драповых охотничьих курток и костюмов довольно значительный. Нужно помнить, что легкая изящная куртка из тонкого драпа подходит для охоты в ухоженном широколиственном зимнем лесу, но в тайге такой материал быстро изнашивается в результате трения о еловые лапы и сухие сучья.

В то же время даже плотный грубошерстный драп плохо защищает от ветра в открытом поле. Кто был в южной степи при порывистом ветре и, казалось бы, незначительном десятиградусном морозе, знает: даже куртка из грубого шинельного сукна (повторюсь, отличный материал для ходовой охоты в морозной тайге) легко продувается резкими порывами ветра-степняка. Для продолжительной охоты в открытом поле нужна теплая куртка с капюшоном, сшитая из непродуваемого материала (например, из плащовки) с утепляющим подкладом. Накинутый на голову капюшон

чае мокрые ноги нужно энергично вытереть, по возможности насухо, и обогреть у быстро разведенного аварийного костра, надеть сухой носок, затем полиэтиленовый пакет, а на него тонкий носок. Намокший сапог или ботинок следует протереть изнутри сухой травой (если таковая найдется) и надеть на ногу. Нужно помнить, что на охоте хорошо подобранная обувь едва ли не важнее, чем одежда.

Выбор охотничьей одежды зависит от физического состояния охотницы, температуры воздуха, ветра, влажности, осадков, а также от индивидуальной реакции на тепло и холод. Одежда для активного перемещения по лесу нужна из дышащей ткани. В идеале куртка должна во время ходьбы сохнуть на охотнике (охотнице) от тепла тела. Лучший материал для осенне-зимней ходовой охоты — прочная шерстяная ткань. Волокна шерсти покрыты чешуйками и поэтому внешне похожи на еловую шишку. Между шерстяными чешуйками содержится воздух, который обеспечивает равномерную вентиляцию и одновременно удерживает тепло в теле человека. Шерстяные перчатки или носки (даже новые) можно быстро отстирать средством для мытья жирной посуды: чешуйки шерстяных волокон обезжириваются, раскрываются, и вещь становится мягче и теплее на ощупь. Хлопковая одежда моментально собирает влагу с кожи и поэтому хороша для летних охот и в начале осени. Натуральная шерсть впитывает влагу и быстро

На летней охоте одежда из хлопчатобумажной ткани в тон ландшафта — лучший выбор.

Девушка с ружьем и охотничья собака — идеальное сочетание.





Куртка-штормовка, противозна-цефалитный костюм, кепи и шерстяной свитер считаются универсальной полевой одеждой.

ТЕКСТ И ФОТО: ВЛАДИМИР ПЕТЕРА

снижает обзор, и в нем плохо слышно. Это надо предусмотреть. Выбор разнообразных женских шапок велик, выбрать подходящий для охоты головной убор не составит большого труда. Запасная трикотажная шапка в рюкзаке не займет много места, но пригодится в мокрую метель или дождь со снегом.

Желательно, если охотничья одежда будет многослойной. Зимой, особенно во время снегопада, тонкий маскировочный костюм (необязательно белый), надетый поверх походной куртки, позволит избежать ее быстрого намокания. Тонкую верхнюю маскировочную

пересеченной местности в одежде из толстой синтетики внезапно становится нестерпимо жарко. Появляется сильное желание расстегнуть или даже снять одежду, чтобы не «свариться». Мембранная одежда частично решает эту проблему, но она дорогая, за ней нужен особый уход и ее нельзя быстро просушить у костра. В шерстяной одежде и влагоотводящем термобелье охотница будет чувствовать себя достаточно комфортно. Драповая куртка, свитер из шерсти или флиса, тонкий пуховик в рюкзаке лучше, чем одна толстая, как спальник мешок, куртка на синтепоне. Нетрудно заметить, что современная зимняя охотничья одежда часто напоминает детскую: короткая толстая куртка и полукombineзон. Для ожидания налета гусей или зимней рыбалки это нормально, а для активного передвижения пешком по лесу мало подходит. Посидеть у костра в толстой синтетике небезопасно: хвойные дрова стреляют на несколько метров раскаленными угольками, которые легко могут прожечь наружный слой куртки и даже воспламенить слой утеплителя. Опытные егеря, повидавшие сотни и тысячи городских охотников, порой высказываются довольно критично: «Приезжают с дорогим оружием, в шуршащей на морозе одежде из толстой синтетики, в которой выглядят, как пингвины; пройти лесом пару километров — жарко, постоять час на номере — холодно, к костру близко не подходят». К женщинам-охотницам отношение менее критичное. От

*Многослойную охотничью одежду можно легко дополнить еще одним слоем или снять лишний.*

куртку можно быстро высушить у костра или печки. Если нужно дополнительно утеплиться на месте засидки или на номере, хорошо взять запасной флисовый или шерстяной свитер и непродуваемый меховой жилет. Подойдет старый, испытанный временем тонкий пуховик, к которому тело давно привыкло. Яркий (оранжевый или красный) пуховик можно легко спрятать под маскировочным костюмом. Надо учитывать, что в теплой многослойной одежде из синтетических материалов хорошо стоять на вышке или на номере, не спеша идти по дороге. Но при активных перемещениях на



них не ждут, что они будут с утра до вечера ходить по глубокому рыхлому снегу, одетые в суконный костюм сталевара или лесоруба, с понягой и трехлинейной винтовкой за спиной. Но, пожалуй, не стоит появляться на охоте в быстро промокающих городских ботинках и в куртке из грохочущей на морозе синтетики, в которой будет то жарко, то холодно, и к костру близко не подойдешь. Лучше проверить свойства одежды заранее, в городских условиях.

Желательно иметь при себе запасную толстую футболку-толстовку или комплект термобелья. Когда после продолжительной охоты женщина-охотник вернется на базу или к автомашине, ей лучше сразу переодеться в сухую нижнюю одежду.

### НОЖ, ТОПОР, ПИЛА

Нож для охоты — тема целой книги. Лучше всего иметь не один, а два-три режущих инструмента: складной многофункциональный в кармане, красивый штучный на поясе или разделочный «мясокомбинатовский» (12–16 см) в рюкзаке. Дорогие штучные ножи выполняют скорее ритуальную функцию: подчеркивают корпоративную принадлежность владельца или владелицы к охотничьему сообществу. Разговоры о качестве ножевой стали, материале для рукоятки

Осенний урожай — не ленись, добывай.

### ХРАНИТЕЛЬНИЦЫ ОЧАГА

Женщины стойко переносят все трудности нахождения в полевых условиях. После охоты они всегда найдут в себе силы поправить макияж, приготовить ужин и напечь блинов для уставшей мужской компании. При этом необходимо помнить, что готовить на костре в толстой синтетической одежде небезопасно, потому что хвойные дрова «стреляют» раскаленными угольками, которые легко прожигают наружный слой куртки и даже могут воспламенить слой утеплителя, отчего можно остаться без верхней одежды, да к тому же получить ожоги.





Дождевик, сигнальную косынку или кепку можно носить в рюкзаке или кармане.

ДИМИТ ТЕТЕРА

и т.д. оставьте для долгих посиделок за столом или у костра, где вы узнаете о легендарных булатных клинках, строгачах, рельсах, и о том, почему паранги, сделанные как фултанги, хороши для весенней охоты даже в окрестностях Лабитнанги, да и о многом другом.

Работники мясокомбинатов разделяют за одну рабочую смену больше мясных туш, чем городской охотник за всю свою охотничью карьеру. Традиционные ножи коренных народов Севера и охотников-промысловиков изготавливались из того, что было под рукой: из обломков пил, кос, рессор или старых напильников, стамесок. Рукоятки тоже были просты и похожи на обрезок ручки для молотка. Большие и очень большие «многофункциональные ножи выживания» в стиле милитари с пилой на обухе и круглой трубчатой рукояткой малоприспособны для охотничьих целей, нарезать закуску можно чем угодно, хоть пилочкой для ногтей, а для продолжительной работы такие инструменты неудобны из-за своей эргономики.

Что касается ножен, то нож в них должен утапливался почти на всю длину рукоятки. Дорогие и дешевые ножи забывают на месте разделки добычи, роняют в болото или за борт лодки; любые сверхпрочные инструменты безнадёжно ломают, когда используют в качестве монтажки. У городских охотников ножи вряд ли стачиваются до обуха из-за постоянного использования.

Вместо ножа в лесу можно использовать топор, но сам топор ножом, даже самым большим, заменить нельзя. Хорошо заточенным топориком можно без особого труда нарезать хлеб и колбасу с сыром, срубить дерево, снять шкуру с крупной добычи. Для группы охотников хорошо подходит комплект из пары топоров разного размера и простой пилы-ножовки. Женщинам, пожалуй, пилы подходят больше, чем топоры. По психофизиологическим причинам...

### СРЕДСТВА ИНДИВИДУАЛЬНОЙ ЗАЩИТЫ

Сигнальную одежду, изготовленные из ткани повышенной видимости жилеты, шапки, платки-косынки, плащи-дождевики, туристические коврики, хобки-пятиточечники можно отнести к средствам индивидуальной защиты организма. Яркие жилеты и головные уборы позволяют обозначить себя на местности. Женщинам не нужно долго объяснять, как важно быть в контрасте с однотонной окружающей средой. Маленькой яркой косынки, которая в сложенном виде легко помещается в кармане, бывает порой достаточно, чтобы обозначить присутствие на поле или в редколесье человека. Повязать ее можно поверх любого головного убора. Непромокаемый плащ-дождевик также не занимает много места в рюкзаке или кармане, но позволяет не промокнуть под дождем, укрыть снаряжение, сделать небольшое укрытие.

О пользе для организма туристических ковриков и пятиточечников знают все. Коврик,

*Камуфлированный костюм эффективно маскирует силуэт в лесных зарослях и подчеркивает фигуру*

который складывается в виде гармошки, удобен и многофункционален. Но холод, идущий от ледяной земли, легко проникает через небольшие швы между пластинами. Тогда лучше использовать коврик в виде рулона вспененного материала или комплект из двух ковриков одновременно (коврик-гармошка и коврик, скручиваемый в рулон, отлично дополняют друг друга).

И, конечно, не стоит забывать о небольшом аварийном запасе продуктов (шоколад, печенье, леденцы, чай), о средствах розжига костра (пара зажигалок и коробок охотничьих спичек, береста или кусок резины) и о маленькой аптечке. Три десятка таблеток и капсул, лейкопластырь поместятся даже в коробочке из-под крема.

Подводя итоги, советуем охотницам отнестись к выбору одежды и снаряжения для охоты со всей серьезностью и пониманием. Берегите себя и будьте готовы выручить товарища или подругу на охоте! ♦







**2 700 000**  
**ОХОТНИКОВ**  
*проживает на территории России, из них 10 % женщины.*

ПРИРОДА

47

ГОРДЕТЬСЯ СОВРЕМЕННОЙ АМАЗОНКИ

# Трофеи



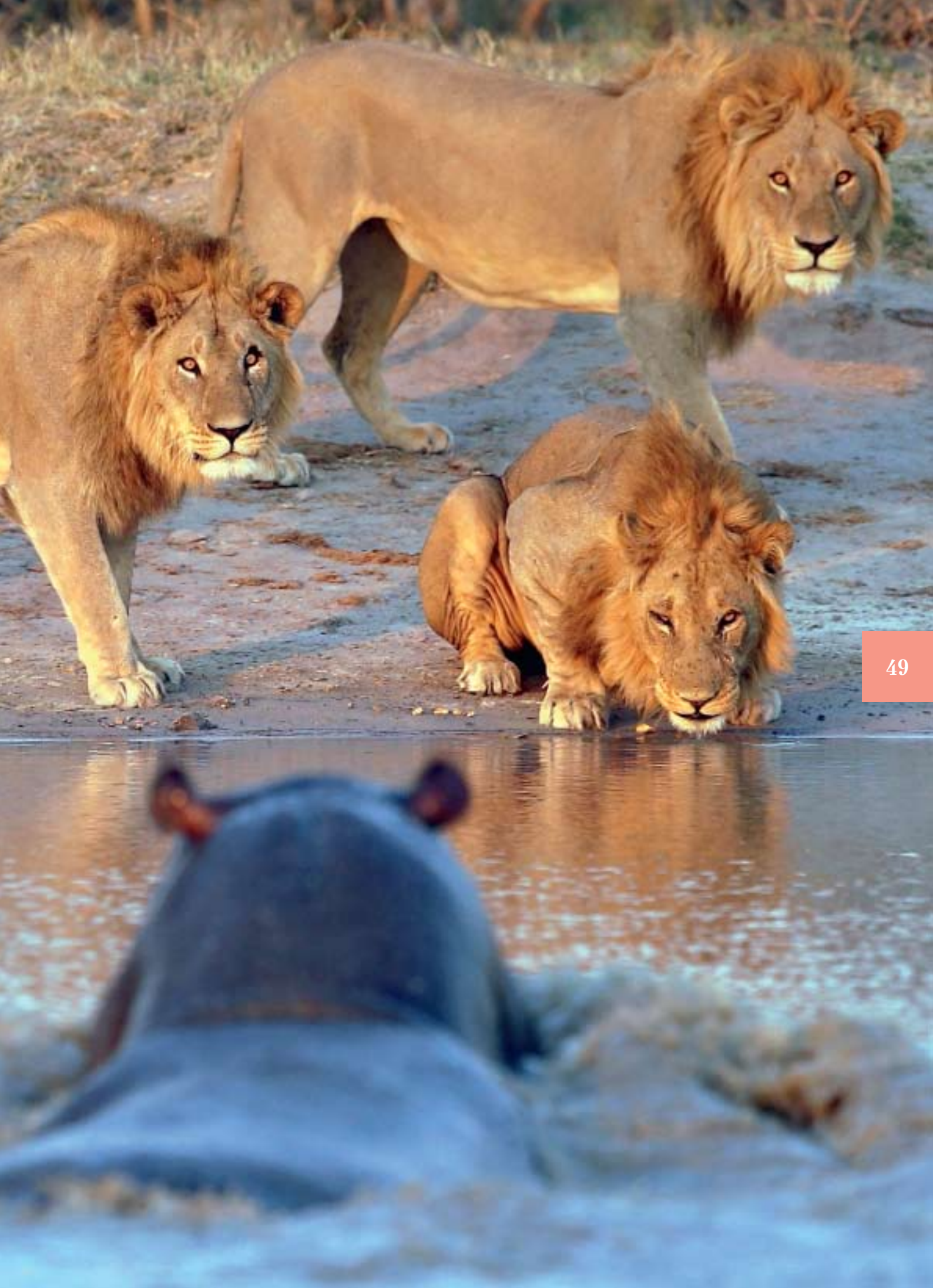



# Кубанский тур

*С каждым годом все чаще встает вопрос о полном закрытии охоты на серну, а без этого трофея не получить заветную горную пятерку России.*

ТРОФЕИ

50

ТЕКСТ И ФОТО: РОМАН ПОЛИЩЕЦКИЙ



Роман ПОЛИСЕЦКИЙ

**В**от я и решил совместить две охоты и отправиться сначала за трофеем кубанского тура в Карачаево-Черкесию, а затем за кавказской серной в Северную Осетию.

Начну свой рассказ с охоты на тура. В аэропорт Минеральных вод я прилетел из Москвы, так как прямого рейса из Алматы нет. В Москве стояла осенняя погода с дождем, переходящим в снег, а в Минводах светило солнце и люди ходили по взлетной полосе в рубашках с коротким рукавом. На выходе из терминала меня встретил Юрий, и мое путешествие в горы началось.

Ехать до Архыза нам предстояло порядка трех часов, там меня должен был встретить Алий, и оттуда по горным дорогам до базового лагеря нужно было добираться еще около двух часов. Приятный шелест наполнял салон минивэна, дорога была очень хорошей, а впереди расстилались бескрайние поля, засеянные подсолнухом и кукурузой. На закате это выглядело

**Поднеся бинокль к глазам, я сразу заметил одинокого рогача, а затем правее, в деревьях, двух ланок и одного сеголетка.**

сказочно красиво, особенно когда на горизонте показался одинокий седоголовый великан — Эльбрус. Солнце долго не заходило за горизонт, окрашивая все вокруг в пастельные тона, но вскоре тьма победила.

На въезде в Архызское ущелье меня ждал Алий, он сразу предложил мне поужинать шашлыком из знаменитой карачаевской баранины. Баранина и вправду оказалось очень нежной и вкусной, особенно если запивать ее местным айраном. После плотного ужина мы продолжили свой путь. Дорога петляла серпантином и часто переходила в небольшие мосты над горными реками, по ущелью дул сильный морозный ветер с запахом снега. Проводник подтвердил мои мысли, сказав, что назавтра, несмотря на то что ночное небо усыпано звездами, ожидается снегопад...

Наш внедорожник свернул с асфальта и на скорости помчался в горы. Дорога была усыпана крупными камнями, и не каждая машина смогла бы проделать этот нелегкий путь.

И вот я в базовом лагере. Пока закипал чайник, я перенес свои вещи в небольшой домик, походивший на контейнер, внутри которого стояло три кровати. Стены были обиты сосновой вагонкой, приятно пахло хвоей — для гор это был, конечно, пятизвездочный отель. Во время

чаепития решили встать в шесть утра и уже в зависимости от погоды строить планы на охоту. Хочешь рассмешить горы, расскажи им о своих планах...

Проснулся, когда стало светать. Очень не хотелось вылезать из теплого спальника, но что поделаешь — пора! Когда я открыл дверь вагончика, то от яркого света сразу зажмурил глаза, а лицо обжег морозный воздух. За ночь выпало сантиметров десять снега, и он все еще продолжал идти; горы приняли зимний вид, и это в начале октября. По глазам егеря я понял, что у нас, как и у туров, сегодня выходной. Так что целый день пришлось провести у очага, с чаем и журналами про охоту, ведь одно из главных качеств горного охотника — умение ждать.

На второй день утром погода кардинально не улучшилась, но к двенадцати дня небо местами стало открываться от облаков, и мы, не теряя времени, собрались в горы. Проводники быстро засадили лошадей карачаевской породы, наверное, лучших из всех, на каких мне

### КУБАНСКИЙ РОГОНОСЕЦ

Массивные серповидные рога самцов кубанского тура подобны рогам альпийских или сибирских горных козлов, но короче и шире. Форма рогов треугольная, с закругленными углами, рога загнуты назад в одной плоскости, концы направлены вниз и расходятся в стороны от основания в виде широкой буквы V. Средняя длина рогов около 83,4 см, расстояние между концами составляет 57 см, окружность рога кубанского тура 30,6 см. Самый большой экземпляр имел длину рогов 107 см, а окружность 38,2 см.





довелось ездить по горам. Долина внизу немного приоткрылась взору, новерху, куда мы направлялись, сгустились тучи, сильный ветер срывал снежные шапки с горных вершин. В какой-то миг выглянуло солнце и стало тепло, но как только тропа потянула вверх, начался снежный буран. Однако нам удалось выбраться наверх, и мы, насколько позволяла видимость, начали искать туров, а когда не обнаружили их, спустились с лошадьми в поводу в большой цирк, от него пешком дошли еще до одного цирка, но и там туров не нашли. В такую погоду они, как и козероги, прячутся в скалах, так что шансов на встречу с ними у нас не было, поэтому мы решили возвращаться на базу.

Обратная дорога оказалась очень сложной. На крутой тропе то и дело попадались ледяные передувы. У лошадей от инея слипались ресницы, приходилось спешиваться и вытирать им глаза. Добравшись до базы, мы дали лошадям немного остыть, после чего отпустили их пастись, а сами пошли греться к костру. В это время Алий надел на колеса внедорожника



Кого только не увидишь в горах Кавказа!

Наконец на третий день погода прояснилась.

цепи и спустился вниз ущелья, где ловил интернет. Вернувшись в лагерь, егерь обрадовал нас хорошей новостью: в ближайшие дни ожидалась прекрасная погода.

Ранний подъем — и мы снова в седлах. Сегодня решено провести разведку снизу и найти больших туров. Горные подковы с шипами вгрызались в снег, лошади хорошо чувствовали тропу и камни под снегом и не спотыкались. Снежные передувы были настолько глубокими и пушистыми, что, провалившись по грудь, лошадь раздвигала их, словно ладья водную гладь.

Шел третий день охоты из пяти запланированных, и в голове уже пробегали тревожные мысли о том, как бы не пришлось сдвигать дня на два охоту в Осетии на серну. Но тут, поднявшись на перевал, я увидел ясное, синее небо и золотой лес внизу огромного ущелья, которое уходило далеко вправо. Ни намек на снег, лишь бескрайнее золото осенней листвы. Тропа круто уходила вниз, мы повели лошадей в поводу и скоро заметили группу туров, а затем еще, но, увы, это были молодые

ТРОФЕИ



Сбылось мое желание увидеть и услышать кавказского благородного оленя.

самцы с козами. Видимо, за два дня непогоды аппетит у животных сильно разыгрался, и они вышли пастись. Впереди по тропе, ближе к зоне леса, тянулся одиночный крупный олений след. «Видимо, гон еще не закончился», — размышлял я. И тут мои мысли прервал басовитый рев, доносившийся откуда-то слева. Поднеся бинокль к глазам, я заметил рогача, до которого было триста сорок метров, а затем правее, в деревьях, увидел двух ланок и одного сеголетка. Отведя от них взор, я начал

чтобы заехать на правый склон и осмотреть скалы напротив, которых снизу не было видно. Вдоль тропы стояли высокие лиственные деревья с желтыми и красными листьями, а внизу из-под снега выглядывали изумрудные листья вечнозеленого рододендрона. Заехав на склон, мы остановились перекусить, и пока я с проводником доставал провизию и термос с чаем, Алий поднялся чуть выше, чтобы осмотреться. Только я подошел к лошади и расстегнул сумин, чтобы достать рюкзак, как боковым зрением увидел Алия, бегущего к нам сверху. Он указывал на склон напротив нас. Я тут же достал бинокль и увидел двух молодых туров.

— Хорошие, хорошие! — подбежав ко мне, прошептал Алий.

— Так ведь совсем молодые! — с сожалением тихо ответил я и, переведя бинокль метров на сто правее, увидел трех огромных туров, на которых нападали волки.

Я быстро побежал за фотоаппаратом, чтобы успеть запечатлеть этот момент. До туров было почти восемьсот метров. Один заблокировал верхнего волка, выставив перед ним рога, а другой, нижний тур, даже успел боднуть серого, и тот отлетел вниз в снег. Сражение продолжалось минут пять, и волки отступили.

**Мы помчались к месту стрела, где по следам определили, что два тура ушли вверх, а один прыгнул вниз.**

осматривать также скалы правее нас и обнаружил еще пятерых туров, причем четверо из них выделялись своими размерами. Однако подойти к ним было практически нереально. Во-первых, подход возможен был только снизу, где они нас сразу же увидели бы, а во-вторых, весь склон был покрыт льдом. Так что эту затею нам пришлось оставить. Мы решили просто проехать дальше. Спустившись вниз до реки, мы снова поднялись вверх по течению,



ТРОФЕИ

54

ТЕКСТ И ФОТО: РОМАН ПОЛИЩЕЦКИЙ

Мы понимали, что такой шанс выпадает раз в жизни и медлить нельзя. Оставив корректировщика на склоне, мы быстро запрыгнули на лошадей и помчались вниз в ущелье, затем через густой лес и бурную реку заехали наверх, насколько позволял склон, привязали лошадей и начали подъем. Корректировщик по радию сообщил, что туры ушли на скалы, но затем спустились и стали пастись, вот-вот они уйдут вверх вслед за молодыми. Склон был очень крутой, а под снегом находились скользкие заросли рододендрона: делаешь один шаг вперед, а скатываешься на два назад. Хорошо, что корректировщик успокаивал, сообщая, что звери еще пасутся.

Через тридцать минут мы были на том месте, где рогачей окружили волки. По радию проводник сообщил, что один самец пошел вверх, двое последовали было за ним, но развернулись и остановились. Мы что есть сил карабкались по расщелку к открытому месту, откуда должны были их увидеть. По-пластунски мы выползли по снегу на гривку. Я достал бинокль и тут же увидел трех мощных самцов, почти близнецов, только один из них выделялся более массивной грудью. До них было двести сорок метров. Ввел поправки на барабанах прицела, прошептал Алию, чтобы он наблюдал за правым туром, в которого я собирался выстрелить. Услышав утвердительный ответ, навел крест сетки прицела в область лопатки и плавно потянул за спусковой крючок. Саундмодератор погасил звук выстрела, и пуля с шелестом пронеслась по ущелью. До нас донесся ее заветный шлепок по телу зверя. Туры прыгнули вниз и скрылись в складке между скалами. Через несколько мгновений появился первый рогач, второй...

Что еще может быть вкуснее и полезнее мяса с овощами! Да ничего!

Третьего не было. Мы помчались к месту стрела, где по следам увидели, что после выстрела два тура ушли вверх, а один прыгнул вниз. Пройдя немного, мы за скальным поворотом нашли поверженного зверя. Радости не было конца. Еще бы! Наш трофей так красив, с мощными рогами и толстой базой, что не передать словами. Чуть передохнув и попив из ручья минеральной воды, мы стали спускать добычу вниз. Вдруг горы окутал густой туман и скалы покрылись непроглядной белой пеленой. Мы радовались, что успели, еще полчаса — и туры растворились бы в облаках тумана.

Спустив тура до зоны леса, куда проводник подвел коней, мы зацепили добычу за одну из лошадей и волоком дотянули до реки. Солнце скрылось за ледниками, ледяной ветер потянул по ущелью. Приятно потрескивала береста в костре, наполняя воздух какой-то магией, мясо уже остыло, мы погрузили его в сумины, нас ждал долгий подъем и четырехчасовой путь до базы.

Лошади быстро набрали высоту, и из сказочного леса мы снова очутились в краю вечной мерзлоты. Ночь опустилась на горы, лошади уверенно шли по тропе, не ведая усталости. Мысли в моей голове путались. Я радовался финалу и отличному трофею и в то же время с огорчением осознавал, что все закончилось. Впрочем, грустил я недолго: впереди меня ждала охота на серну. ♦



На этой охоте нашим лошадям пришлось несладко.





**100 кг**

*составляет  
максимальный вес  
самцов кубанского  
тура. Самки весят  
заметно меньше,  
около 60 кг.*

ТРОФЕИ

55

КУБАНСКИЙ ТУР



ТЕКСТ И ФОТО: ПЕТР КОЗЛОВ

# Гончатник рассказывает

Петр КОЗЛОВ

*В середине октября, обычно на Покров день 14-го, покрутится в воздухе первый снежок, прикроет землю, ночью немного подморозит, а снег уже прижмет палую листву и сухую траву к земле. Но вода в лужах еще не замерзает, особенно под елками и в дорожных колесах.*

**В** такие дни заяц-беляк сидит плотно, на кормежку три дня совсем не выходит. Следа не дает, понимает, что по нему враги до него доберутся. Пока не наступишь, и не поднимется. Хоть и не рассчитываешь в такой день на особую удачу, но душа просится в угодь, да и собакам промяться надо. Вот и пускаешь их в полаз, а сам вспоминаешь

места белячьих жировок да начинаешь по ним крутить, на чудо рассчитываешь, на охотничью удачу: вдруг да какой зверек под твой сапог и попадет! Да только не видно заячьих следов, только припозднившийся вальдшнеп взлетит из-под елочки, где от снега прятался, мелькнет рыжими крыльями меж деревьями. Ясно, что выстрелить по нему не успеешь, на другое рассчитывать. Поглядишь на цепочку его следов,



вставишь в ствол мелкую дробь, может, не один вальдшнеп тут ночевал и другие рядом есть, попадут под выстрел. Порадуешься встрече и пойдешь дальше.

Ходишь по дорожкам, лосиный след увидишь — лосю такая погода нипочем. Они любят ночью под снегопад с места на место переходить, а потом залягут где-нибудь в светлом, редком осиннике на толстом слое увядшей травы, сухо им там, тепло да и слышно далеко, трава шуршит, тихо не подойдешь.

**Мои гончие проявляют особую злобу к енотовидной собаке. Если они в поисках зайца натекут на его зимнюю «берлогу», зверю не сдобровать.**

Мои выжлецы в лосиный след ткнутся, а по нему не пойдут: уже остыл, да и не приучены они лосей раскручивать, у них другая работа. А вот рядом припорошенный след енота, видать, где-то рядом крутится. Хоть и совсем старенький следок, уже давно остывший, но азарту собачкам добавляет. Значит, этого зверька снежок не напугал, бродит.

Днем, как обычно, отпустило, потеплело. Снежок быстренько стаял, каплями повис на еловых да сосновых ветках. Продолжается заветный чернотроп.

В такие дни искать зайца надо в самых крепких местах. Чует он, что его, белого, далеко видно. Забивается под свежие ветровальные

ели, благо у нас их много навалило, особенно по краю ручьевых болот и полянок, в самых кормовых заячьих местах. Далеко от лежек кормиться не уходит, крутится на пятачке. Вот и приходится помогать гончим с подъемом, кружишь по бурелому, к каждой поваленной елке подходишь да стучишь по ней сапогом. Зато когда удастся поднять, взревет собачки по-зрячему, белячок никаких кругов вокруг лежки не делает, а в полные ноги, напрямую летит в следующий бурелом и там западает. Вот так и ходишь всю охоту от завала до завала. Хорошо хоть собаки мастеровитые, след правят и вокруг завалов крутятся, ищут плотно, зверька не бросают.

Охоты затягиваются, прежнего веселого гона уже нет, на исконных лазах зайца не дождешься. Приходится менять тактику. На дорожках уже не стоишь, а стараешься быть ближе к собачкам, чтобы перехватить белячка с очередного подъема из бурелома. При такой охоте иногда случаются и неожиданные сюрпризы.

Так как погода еще теплая, енотовидные собаки (в дальнейшем еноты для краткости) в спячку не легли, бродят по ночам, ищут пропитание, а на дневку забиваются под тот же бурелом. Вот гончие в поисках зайца и натекут на такую «берлогу» с енотом. Тогда начинают этого енота выковыривать из его убежища, только треск от ломаных сучьев стоит. Затем слышишь хриплый лай енота, его визг — и все, тишина. На навигаторе быстренько отметку ставишь и поспешаешь на эти звуки. Подходишь и видишь: енот вроде как мертвый, гончие его по земле волохают.

Перед напуском. Работа пары выжлецов радует сердце гончатника.

ТРОФЕИ

57

ГОНЧАТНИК РАССКАЗЫВАЕТ





**3 304 000  
особей**

*составила  
численность  
зайца-беляка  
на территории  
России в 2021 г.*

И собакам радость, и сам доволен. Еще одним хищником меньше стало, зайчатам да рябчикам с тетеревами шансов выжить больше. Отбираешь у собак их законную добычу, крепкой палкой бьешь енота по загривку, для верности, и запихиваешь в рюкзак. Оно, конечно, тяжело с такой добычей по лесу ходить, но и зверя негоже в лесу оставлять, к тому же своя ноша не тянет.

Вот учитывая такую злобу моих гончих к этим хищникам, стал я у знакомых егерей и охотников узнавать, где они добытых лосей в

криками внимание зверей привлекает. А как наедятся еноты, так далеко не уходят, ложатся на дневку где-то рядом. Вот тут-то мои собачки их и достают.

Еще один маленький нюанс. Еноты — мастера мертвыми притворяться. Вроде уже все, лежитдохлый, только отвернулся, отошел от него за чем-нибудь — глядь, но он уже ожил и сматывается. Ну, у меня, понятно, собаки его быстро обратно притащат, да только он еще и в нору пытается уйти, а оттуда опять его надо доставать.

Вот и со мной казус приключился. Как-то вечером, уже в сумерках, придавили мои гончие очередного енота. Я подошел, взял палку и ударил его по загривку, да только палка гнилая оказалась, сломалась, хорошего удара не получилось, а вроде енот оскалился, как помер. Стрелять его не стал, чтобы шкуру в рюкзаке кровью не портить. И дома не шурил: усталый был, положил в кладовую. Утром захожу за зверем своим, а его нет. Ожил и в дальний угол забился, там и пришлось мне его порешить. Что ж, и на старуху бывает проруха. Так что мое пожелание охотникам с собаками: проверяйте места разделки лосей, давите енотов, природа за это сторицей воздаст...

**С установлением снежного покрова собакам с подъемом помогать не нужно, они лучше охотника с этим справятся.**

лесу недавно разделявали. Обычно это происходит где-то у дорожки или на просеке, найти несложно. И вот по раннему утру или в вечерних сумерках стал я к этим остаткам наведываться со своими собачками. Днем след остывает, снега нет, найти енота труднее. К этим кишкам енотов, как на веревке, тянет, характерный дух от звериных потрохов далеко по лесу разносится, да и воронье с сороками своими

Излюбленное место ночной жировки зайцев.

ТРОФЕИ

58

ТЕКСТ И ФОТО: ПЕТР КОЗЛОВ





В середине ноября, как правило, на Михайлов день 21-го, запуржит, повалит снег большими хлопьями, укроет землю сплошным слоем. Все следы хорошо видны, вроде как надо собачек пускать. Но нет, по такой погоде заяц три-четыре дня не выходит на кормежку и следа не дает. Только медведь бродит, ищет себе место под берлогу.

Лучше оставить собак дома сил набираться, а самому попробовать обрезать по дорожкам и просекам медвежьих следы. До конца тропить медведя не стоит. На выстрел он все равно не подпустит, еще чуткий. Выяснить кусок леса, где он заляжет, можно впоследствии. Когда зверь уже облежится, заснет, будет возможность конкретно берлогу найти.

Недолго такой снег лежит, стаивает, но не везде одинаково. Где-то еще кусками, в корке от наста лежит, обычно на делянках и полянах, а под елками его и вообще нет. Начинается пестрая тропа — сложный для охоты с гончими период. Трудно поднять в это время белячка, но можно. Если увидел какой-нибудь белячий малик, хоть и несвежий, то надо плотно вокруг искать: где-то заяц рядом лежит. На пяточке живет, далеко от кормежки не ушел. А дальше все как по чернотропу.

Ищешь упавшие ели, маленькие елочки, делянки с подростками, посажен-

К началу декабря заяц-беляк полностью одевается в зимнюю белую шубку.

На охоте с гончими в начале зимы наткнулись мы на след еще не залегшего в берлогу медведя.

ными сосенками или елками на бороздах. В них любит белячок днеть: и сухо и плотно.

Но время идет. К концу ноября — началу декабря снег покрывает всю землю ровным слоем. Тут уже медлить не стоит. Охотиться надо.

Так как теперь собакам с подъемом помогать не нужно, они лучше охотника с этим справятся, надо просто их напустить в тех местах, где заяц точно есть. Для этого лучше накануне охоты проехать на хорошей полноприводной машине по дорожкам, поглядеть следы, куда заяц переместился, не гонял ли кто-нибудь его уже до тебя. А то утром приедешь и увидишь, что накануне их кто-то разогнал: или конкурент гончатник, или, того хуже, семейство рысей, что на участке охотилось.

Развелось у нас этих рысей в последние годы много. Не дают размножиться ни белякам, ни глухарям, это их основной корм. Да и молодых бобриков любят рыси подкарауливать на кормежке. Хоть и стали эти кошки лицензионными (получить на них лицензию с трудом, но можно), пускать по ним гончих все же не стоит. Конечно, выслецы по свежему следу доберутся до их дневки быстро и погонят ярко. Да только от гончих рыси уходят в спелый высокоствольный ельник, где заскакивают на дерево и затаиваются в ветвях. Гончие не лайки,





Пара зайчишек в конце дня из-под яркого гона — неплохой результат.

ТЕКСТ И ФОТО: ПЕТР КОЗЛОВ

наверх глядеть не приучены. Потеряв след, они замолкают, начинают обрезать лес, искать выход. Сам пока в следах разберешься да приспеешь к месту скола, начинаешь поверху деревьев искать. А видно плохо: кроны елей сомкнуты.

Гончие далеко большие круги нарезают. А рысь убедится, что ты ее не видишь, за спиной у тебя соскочит на землю и на махах в следующий ельник уйдет. В лучшем случае увидишь, как мелькнет она рыжей тенью в чаще леса. Пока назовешь выжлецов, время и пройдет: далеко все-таки они уходят. Круги-то у них большие. А как придут, начнется все сначала.

**Круг у хороших гончих обычно занимает тридцать-сорок минут. Сидишь слушаешь гон. Пока он далеко, можно и перекурить, и чайку из термоса хлебнуть.**

А то, бывает, напарывается рысь на удаленных гончих. Взрослый кот, конечно, в драку не идет, предпочитает убежать, а вот когда кошка с котятами, то бросается она детенышей защищать. Материнский инстинкт — штука сильная, здесь инстинкт самосохранения отступает. Может и порвать собаку, несильно, конечно. Но швы на рану от когтей накладывать придется.

Тогда уж собак в это место и привозить не стоит ближайшую неделю, а то и две. А день короткий, пока собак созовешь да на другое

место перевезешь, там и сумерки близко. Надо и заканчивать охоту, не начиная.

Ну а если все хорошо и зайца на этом участке уже давно не гоняли, то с рассветом подвозишь гончих к разведанным накануне следам и набрасываешь их. Обычно долго ждать не приходится. Осенистые выжлецы по свежей пороше быстро белячка помкнут, свалятся парой — и пошел гон.

В сильный ветер сначала заяц уходит по ветру, очевидно, чтобы собак было лучше слышно. А как отрастет от гончих подальше, начинает крутиться где-нибудь в крепком ельнике, двоять, троить, сметки делать да западать. В общем, все свое умение применять, чтобы от гончих скрыться.

Хорошо, если есть опытный напарник, тогда он подвигается к месту подъема и ждет зверька там. Обычно на очередном кругу беляк проходит рядом с местом лежки и попадает под выстрел. Ты же слышишь, что гон уже примерно по одному участку ходит, подвигаешься туда, находишь местечко, где следы гона уже пару раз пересеклись (обычно это какая-нибудь опушка или полянка под спелым ельником), присаживаешься там, желательно в белом маскировочном костюме, и тихонько ждешь, внимательно глядя на пересечение следов.

Тут главное — не подшуметь и не прозевать зверька. Круг у хороших гончих обычно занимает тридцать-сорок минут. Сидишь слушаешь гон. Пока он далеко, можно и перекурить, и чайку из термоса хлебнуть.



А вот перемолчка. Знать, напетлял белячок, сметнул под валежину. Но выправились гончие, опять помкнули, и гон уже на тебя идет. Тут уже не до чая с куревом, ружье в руках, сам как взведенная пружина, а между елочек мелькает белоснежный зайка, идет на тебя.

Здесь важно выдержать, не шевельнуться раньше времени, напустить на верный выстрел и только тогда вскинуть ружье и выстрелить. Подойти, взять трофей, дождаться собак, дать им пазанки и уж только тогда крикнуть напарнику: «Дошел!». А то окажется, что этот зайчик был не гонный, а просто шумовой, а гонный беляк в это время через лежку идет, и напарник, сбитый с толку твоим выстрелом, его прозевает.

Забираешь трофей, идешь к машине, подзываете собак, дожидаетесь напарника, вместе с ним радуешься удачной охоте. Теперь можно и чайку попить не спеша, и перекусить. Ну а если время позволяет, переезжаешь на следующее разведанное место. А там все по-новой. Если день удачный, то можно и еще белячка заполовать.

Больше всяко не надо. В лесу жадничать плохо. В конце декабря, в январе — феврале снегу насыплет много, уже и ходить по лесу приходится на лыжах. Гончие тоже валяются, они уже

Очередной енот из-под гончих.

## ЗАЯЦ ПО-ОХОТНИЧЬИ

Выпотрошенную и очищенную тушку зайца разрезать на порционные куски. Промыть под проточной холодной водой. Приготовить маринад: 3 ст. л. растительного масла, 2 лавровых листа, половина лимона, тмин, соль и перец по вкусу, влить 2 л воды; мариновать 10-12 ч. В казане растопить сало и обжарить зайца со всех сторон до образования румяной корочки. Две головки лука и одну морковь также обжарить, добавить к ним томатный соус или пасту и разбавить водой или бульоном. Тушить на медленном огне 1,5 – 2 часа.



ТРОФЕЙ



не так быстро поднимают и гонят медленней. Круг идет дольше. Зайцы подвигаются ближе к жилым деревням, к наезженным дорогам, очевидно, там их меньше рысы тревожат, все-таки рысь лая деревенских собак опасается.

В эту пору хорошо наутро, после свежей пороши, на полноприводной машине проехать по проселочным дорогам в районах обитания беляков и, увидев свежий малик, отъехать метров двести, выпустить гончих, подождать, пока они оправятся от дороги, подойти к малику и с криками «Тут-тут!» поставить выжлецов на след. Пока они доберутся до лежки беляка да помкнут, ты, сообразуясь с направлением ветра, сдвинешься на предполагаемый лаз и там замрешь.

Беляк стоящей машины не боится, поэтому напарнику желательно сесть около нее, чтобы не выделяться пятном на дороге. Зачастую заяц от гончих выскакивает на дорогу и бежит по ней, чтобы на накатанной колее не давать следа и этим сбить собак. Тут-то он под выстрел напарника и попадает. Ну а уж если начинает крутить и проходит по задороге в другой отъем, надо сойти с тропы, углубиться в лес метров на пятьдесят, встать на гонный след и ждать. Гончие все равно доберутся до него, опять помкнут, и покатит белячок своим следом обратно к лежке. Здесь он на тебя и выскочит.

Понятно, ни одна охота другую не повторяет. Охота с гончими на беляка — это шахматы, здесь думать надо на два хода вперед. Так что охотьтесь с ними и будьте счастливы! ♦

ГОНЧАТНИК РАССКАЗЫВАЕТ



# Один шанс на всех

ТРОФЕИ

62

ТЕМА: ОХОТА И РЫБАЛКА. ФОТО: SHUTTERSTOCK





Нати КОЛЛЕТ

*Алый диск солнца зашел за зубчатые вершины Памирских гор, озарив их розовым сиянием. Вечерняя прохлада мгновенно опустилась на усыпанный камнями лагерь, я пробрался в небольшую палатку, чтобы взять свой пуховик, флисовую шапку и перчатки.*

**М**ой друг и напарник по охоте Крис сделал то же самое, и мы, не теряя времени, быстро облачили в теплую одежду. На высоте 4200 метров даже в относительно мягкий осенний вечер достаточно прохладно, а когда солнце скрывается из вида, лютый холод пробирал до самых костей.

Когда мы вышли из палатки, нас позвал молодой помощник проводника:

— Идите быстрее сюда! Вы должны это увидеть!

Полагая, что он и его коллеги заметили горного козла на одном из многочисленных склонов, окружающих лагерь, Крис и я схватили бинокли и пошли к обрыву, где собралась наша охотничья команда. Все направляли свою оптику на освещенный сзади западный гребень. Молодой проводник на удивление хорошо говорил по-английски, но ему все равно было сложно объяснить нам, где именно искать. Однако как только я сосредоточился на нужном месте, то ахнул.

— Это снежный барс! Боже, я не могу в это поверить! — воскликнул Крис.

*Мои постоянные тренировки, которым я следовал все лето, окупились, и я довольно легко поднимался по крутому склону.*

Большой кот, идеально вырисовывающийся на хребте через долину от нас, небрежно прогуливался по маленькой горной седловине. Его большое, гибкое тело и длинный хвост были хорошо видны в мой бинокль с 10-кратным увеличением. Вот он остановился и сел, поворачивая голову из стороны в сторону, затем двинулся дальше, остановился и поскреб землю. Он медленно бродил по хребту, пока свет не начал меркнуть, скрылся за небольшой вершиной и снова появился на другой стороне хребта, слегка пригнувшись, словно готовясь к атаке.

— Внизу пасутся самки козлов, — пробормотал рядом стоящий егерь.

Я был увлечен наблюдением за диким котом и не заметил, что он кого-то преследует. А между тем барс неподвижно стоял на головокружительной высоте над своей добычей, видимо, не собираясь двигаться до наступления сумерек. Когда же стемнело, мы не могли больше наблюдать за охотившимся котом и вернулись к своим палаткам, чтобы согреться

горячим чаем и обменяться впечатлениями о том, что несколько мгновений назад видели — нечто редкое и особенное.

После охоты на горных козлов, которая была несколько лет назад в Казахстане, я влюбился в этих длиннордых азиатских животных и их суровую среду обитания. Моя первая охота хотя и была очень сложной, но проводилась в относительно невысоких горах. Тогда я взял великолепного козерога, но, несмотря на это, хотел обязательно вернуться в Среднюю Азию. И вот когда появилась возможность поохотиться в Таджикистане на горного козла, я сразу же ухватился за нее и пригласил своего друга Криса, который тоже очень любит горную охоту, составить мне компанию.

С самого начала наша поездка была настоящим приключением, увлекательным и сложным.

Мы прибыли в охотничий район на востоке Таджикистана, в Парчам, проделав долгий путь из столицы Душанбе по изнурительному Памирскому тракту, который следует вдоль реки Пяндж, вдоль границы с Афганистаном.

## ДВА ГОРЦА

По классификации КГО в Таджикистане проводится трофейная охота на сибирского козерога, в основном на Памире. Ежегодно добывается до 100 трофеев. Анализ биоматериалов говорит о том, что в Республике обитает два подвида сибирского козерога: *Capra sibirica alaiana* и *Capra sibirica sakeen*. Ареал *Capra sibirica alaiana* охватывает территории Центрального и Северного Таджикистана и встречается на территории южных хребтов и Бадахшана. *Capra sibirica sakeen* обитает исключительно на Памире. Области обитания обеих форм четко разделены географической границей Бадахшана и Восточного Памира. Морфологически они также отличаются по окраске тела, форме и величине рогов.





Оттуда мы продолжили путешествие на полноприводном автомобиле по извилистой горной дороге, и через несколько часов ослиная тропа привела нас в горный аул Равмед, расположенный в потрясающей горной долине на высоте 3 000 метров. Нас провели в гостевой дом. Внутри он был чистым и ухоженным, земляной пол ежедневно поливали водой, чтобы не было пыли, а места для отдыха и стены украшали ковры. Проточная вода поступала из расположенного неподалеку ручья. В доме было электричество от небольшой деревенской гидроэлектростанции, которая питала генератор. Все это, а также недавно модернизированная дорога, полноприводный автомобиль, принадлежащий общине, и возможность

Полная луна освещала нам дорогу, так что налобные фонари не понадобились. Мы следовали за главным егерем Гульбеком по извилистой тропе, которая поднималась вертикально вверх. К нашему счастью, Гульбек задал неторопливый, уверенный темп, и мы с другом не отставали от него на протяжении всего пятичасового подъема. Мои постоянные тренировки, которым я следовал все лето, окупились, и я довольно легко поднимался по крутому, усыпанному камнями склону. Однако примерно через три часа я остановился, оперся о свой походный посох, чтобы переждать нахлынувшую тошноту, вызванную высотой. Крис, ветеран высотных походов, посоветовал мне съесть энергетический батончик и выпить немного воды. Я так и сделал, мой желудок успокоился и, к счастью, больше не тревожил.

*Большой кот идеально вырисовывался на хребте через долину от нас, небрежно прогуливаясь по горной седловине.*

ТРОФЕИ

молодых людей получать образование — все эти изменения пришли сюда благодаря деньгам трофейных охотников на козерогов...

Времени, чтобы расслабиться, у нас не было. Проводники сказали, чтобы мы сократили свое снаряжение до минимума. Не зная, как долго мы пробудем в горах и что нам там понадобится, мы с Крисом загрузили в свои рюкзаки патроны, спутниковый телефон, спальные мешки, а в водонепроницаемую спортивную сумку — пару слоев одежды. И в два часа ночи, одевшись в легкую, впитывающую влагу одежду, отправились в путь.

Было большим облегчением около семи часов утра оказаться у устья широкой высокогорной котловины. Сбросив рюкзаки, мы рухнули на камни, как и наши проводники, которые тащили палатки и спальные мешки. Гульбек и Рахим взобрались на кучу валунов с биноклями в руках и, пригнувшись, начали осматривать горы и котловину. Вернувшись к нам, они сообщили о группе из шести козерогов. Через несколько минут мы подползли и осмотрелись. Козероги, к сожалению, находились на широком открытом склоне высоко над нами, и, когда утреннее солнце уже взошло, ветер задул в их сторону. Тот факт, что мы мало что могли сделать, пока козлы не сместятся, был хорошей новостью, потому что после изнурительного пятичасового подъема

64

Козероги найдены, теперь к ним необходимо подойти на расстояние выстрела.

ТЕКСТ: НАТИ КОЛЛЕТ, ФОТО: SHUTTERSTOCK





у нас оставалось не так уж много сил для преследования. Небольшой балкон над водоемом, где мы находились, давал отличное укрытие и возможность не бояться спугнуть пасущихся козерогов. Молодые егеря, похоже, совершенно не устали от тяжелого похода, затопили небольшую походную печку, вскипятили воду для чая, раздали хлеб, сыр и фрукты. И я провел утро и часть дня, попеременно дремля под теплым солнцем и глядя на потрясающие огромные пики гор, окружающие нашу позицию. После обеда мы пошли к месту, где могли лучше рассмотреть стадо козлов. Из шести самцов четыре были весьма впечатляющих размеров. Ветер по-прежнему дул от нас в сторону козерогов, поэтому ближе к сумеркам мы вернулись в свое убежище. Установили небольшие палатки, распаковали спальные мешки и приготовились к первой ночи в высокогорном лагере. Вскоре солнце скрылось за вершинами гор, оставив после себя только холодную тьму. Несмотря на усталость и подступивший холод, мы были в прекрасном настроении и радовались, что очутились в далекой и дикой стране козерогов.

Утро встретило нас невыносимым холодом, вылезать из спальных мешков было мучением, но когда первые лучи солнца упали на палаточный лагерь, тягучую дремотную лень как рукой сняло. Новый день оказался неопишимо ярким и прекрасным.

После завтрака мы с Крисом и двумя егерями отправились выследживать стадо козлов. Большую часть дня стояла солнечная погода, но как

Иногда приходится стрелять из неудобных положений.

Цели определены, теперь или пан или пропал.

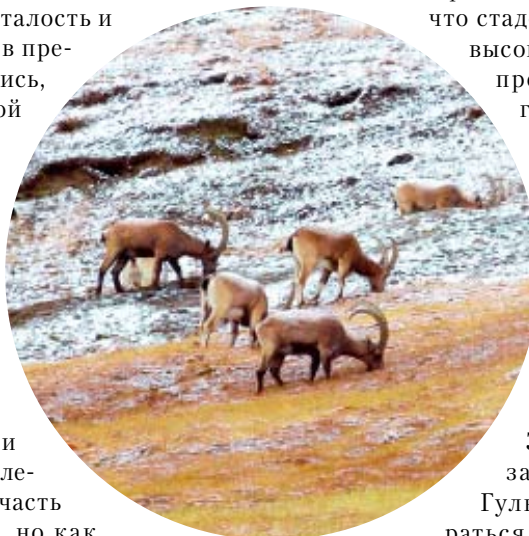

только мы добрались до самой высокой точки маршрута, вдруг налетел короткий снежный шквал, который, слава Богу, быстро прошел. Мы наполнили наши почти пустые бутылки водой из небольшого отверстия в скале и продолжили свой нелегкий путь. В конце концов мы перешли на другую сторону котловины и начали продвигаться вдоль крутой горной стены. Мы думали, что стадо козлов находится за одним из гребней, но не знали, за каким. А между тем козлы нас обнаружили и ускользнули. Какая жалость! Теперь нас ждал унылый трехчасовой путь обратно в лагерь. К этому времени мои мышцы на ногах так забились, что стали отказывать, и я, часто спотыкаясь, падал на камни. Мы приползли в лагерь после наступления темноты, до смерти уставшие. Из-за экстремальной высоты и сложности местности это был самый трудный охотничий день в моей жизни.

На рассвете мы с облегчением обнаружили, что стадо козлов все еще было видно, но высоко над нами, где мы не могли их преследовать. Мы отдыхали в лагере, пили чай и воду, готовясь к следующей попытке. Когда мы сидели и наблюдали, как снежный барс преследует свою добычу на хребте напротив лагеря, я знал: что бы ни случилось дальше, мой опыт на Памире переоценить нельзя.

На следующее утро стадо козлов поднялось на гребень на западной стороне хребта. Это давало возможность пойти за ними. Мы с Крисом вместе с Гульбеком и Рахимом начали взбираться на гребень. С каждым днем мы



PHOTO: LORD MOUNTBATTEN/WIKIMEDIA.ORG (CC BY-SA 3.0)

Трофей найден, можно выдохнуть и расслабиться.

обретали уверенность в своих силах и совершили достаточно быстрый подъем, достигнув максимальной высоты 5000 метров. Перейдя линию хребта, мы стали пересекать крутую рыхлую осыпь. В какой-то момент я потерял равновесие и соскользнул вниз на несколько метров. Это меня слегка напугало, а через несколько минут у Криса из рюкзака выпала бутылка с водой, покатила по лавинному желобу, и мы беспомощно наблюдали, как она летела вниз...

Немного отдохнув на скале, под которой зияла бездонная пропасть, мы продолжили

не очень хорошая. Шесть козорогов, заметив нас, уходили, двигаясь с хорошей скоростью. Неужели придется стрелять одновременно с Крисом? Козороги отходили все дальше и дальше, а мы пытались скоординировать наши выстрелы, но всякий раз, когда у меня был хороший момент для стрельбы, Крису не удавалось под меня подстроиться, и наоборот. Наконец, когда стадо было на расстоянии более 400 метров и все еще двигалось, мой друг сосчитал до трех и выстрелил. Через долю секунды я наугад выбрал бегущего козорога, повел перекрестием прицела прямо перед ним и тоже произвел выстрел. Оба зверя вздрогнули, но продолжили свой бег и исчезли за очередным гребнем. Мгновение спустя сумерки опустились на нас, словно занавес после окончания спектакля с печальным финалом...

Проводники нашли ровное место и разбили лагерь; еще двое егерей прибыли после наступления темноты с палатками и спальными мешками. Мы сидели вокруг походной печи и угрюмо ждали, когда закипит вода для чая. Я все время прокручивал в голове видеоряд с бегущими козорогами и нашей стрельбой. Гульбек сказал, что они с Рахимом пойдут за нашими трофеями с первыми лучами солнца. Я очень надеялся, что они наверняка найдут козорога Криса, потому что попадание было по месту и мы оба это видели. При этом я прекрасно осознавал, что мой собственный выстрел был не таким удачным, и беспокоился, что моего козорога не удастся найти. Мы заползли в палатку, но я, как ни старался, так и не смог уснуть, несмотря на дикую усталость.

*Из-за экстремальной высоты и сложности местности это был самый трудный охотничий день в моей жизни.*

путь, следуя за егерями. Неожиданно наша команда оказались в поле зрения козорогов. Пришлось больше часа таиться и прятаться, боясь пошевелиться, поскольку животные все время настороженно смотрели в нашу сторону. В конце концов стадо перешло водораздел, и мы смогли пройти к небольшому хребту. Хотя козорогов мы не видели, гиды показали, что они находятся на другой стороне. Был уже поздний вечер, солнце собиралось зайти за вершины гор. Оставалось совсем мало времени, поэтому или сейчас или никогда.

Мы затолкали рюкзаки на гребень, положили на них наши винтовки. Когда я прижался щекой к прикладу, то со всей очевидностью понял: ситуация для нас складывается

**14 000 особей —**

*приблизительная численность козорогов на территории Таджикистана.*



На следующее утро Гульбек и Рахим отправились в путь, одарив нас обнадеживающими улыбками. Как бы нам ни хотелось пойти с ними, мы понимали, что будем лишь обузой.

Наш завтрак состоял из сыра и черствого хлеба; мы пробыли на горе уже пять дней, и еда была на исходе. Проводники помогли собрать палатки, мы надели рюкзаки и начали крутой четырехчасовой переход с горы обратно в аул.

Был полдень, когда мы вновь увидели Равмед. Деревенские встретили нас, нагрели воду в ведрах на костре и наполнили бак на крыше душевой. Мы с Крисом по очереди смыли с себя пыль и грязь, после чего нас ждал сытный обед из тушеной козы и свежих овощей. Весь день потом мы гуляли по деревне, ожидая вестей от егерей.

Гульбек и Рахим вернулись ближе к вечеру. К нашей радости, они принесли шкуры, рога и часть мяса обоих козорогов и сразу же отправили в горы еще одну группу проводников забрать остальное мясо. Ребята рассказали, что

нашли двух животных, лежащих недалеко друг от друга. Крис добыл красивого девятилетнего козерога с впечатляющими рогами с изгибом 104 сантиметра. Мой козлик был одним из самых молодых самцов в группе, но я сам виноват, что не сохранил спокойствие и сосредоточенность, чтобы принять быстрое и правильное решение в сложившейся ситуации.

Мы поблагодарили Гульбека и остальных егерей за то, что наша охота удалась во многом благодаря их находчивости и упорству.

Вечером у нас был обильный ужин в гостевом доме, включавший традиционные памирские блюда и мясо козерога. Когда торжества подошли к концу и хозяева пожелали всем спокойной ночи, в горы вернулась ошеломляющая тишина. Некоторое время я стоял у дверей гостевого дома, глядя на зубчатые вершины, слабо видимые в свете ярких звезд. Это был невероятный опыт, и я чувствовал себя одновременно счастливым и умиротворенным в этом диком и удивительном месте. ◆

Без помощи егерей мы бы не смогли добыть свои трофеи.

ТРОФЕИ

67

ОДИН ШАНС НАВСЕГДА



# По законам тайги

*Каждый человек несет в себе грехи. И не лукавьте, говоря, «Я безгрешен». Не бывает такого. Грехи копятся на протяжении всей жизни, и большие, и маленькие, и смертные, и страшные. Человек переживает, мучается, болеет, хочет избавиться от тяжести греховной и приходит к покаянию через исповедь.*

Валентин ЛЕБЕДЕВ

**Д**

уховник положил крест и Евангелие на аналое. Веруя в покаяние сердца и его очищение, я начал: «Грешен против шестой заповеди. Осознаю и укоряю себя в этом грехе с полным исповеданием вины. Помилуй мя, Боже!»

\*\*\*

Сывью — теплая вода. Это небольшая речушка на западе Приполярного Урала, впадающая в реку Кожим. Бурная в верховье, продирающаяся сквозь каменные скалы, спускаясь вниз на равнину, она замедляет течение, начинает парить незамерзающей даже в сильные морозы водой. С запада и востока впадают в нее два ручья с теплой минеральной водой. Местность здесь сильно заболоченная, сырая. С юга на север тянутся увалы. На них светлые, низкорос-

лые сосняки. Увал Сыкбокчугра расположился с западной стороны Сывью на протяжении трех с половиной километров и прикрыл речку от западных ветров. С востока раскинулся хребет Обе-Из, самый западный из хребтов Приполярного Урала.

На реке сохранилась охотничья избушка и ближе к устью, в семи километрах, заброшенный, развалившийся барак. Вот это место я и выбрал для рыбалки и охоты. Отремонтировал избушку, обзавелся парой деревянных лодкоштитиков, поставил небольшой лабаз; в трехстах метрах, в пихтовом завале оборудовал схрон и в течение уже трех сезонов собирал ягоду, грибы, ловил хариуса, охотился на пушных зверьков. В тот год я припозднился с отъездом. Затянувшаяся на сорок пять дней институтская сессия, встреча с куратором дипломной работы задержали меня в Москве, но тем не ме-



снегом, пришлось выкарабкиваться и вытряхивать его из одежды. Достал из рюкзака ружье-одностволку двадцать восьмого калибра, патронташ, закрепил на валенках лыжи, закинул рюкзак на спину и подался вверх по реке топтать лыжню. Слева парила большими полыньями река. На правом берегу начали попадаться скалы высотой пять – десять метров. Поднялся чуть выше, встал на еле заметную в лишайниковом ельнике тропу и двинулся дальше. По пути попадались следы белки, по берегу набегала выдра. Одиноким следом спускался по гривке пихтача к воде и уходил на другую сторону. Следы куницы пока не попадались. Ничего! Шишка на елях уродилась – значит, скоро придет основная белка, а за ней подтянется и куница. Часа через четыре, уже за километр до избушки, встретила мне свежая жировка белки. Стукнул топором по стволу ели, и белка тут же обнаружила себя, перепрыгнув на соседнее деревце. Зацокала, засуетилась, недовольно перебирая лапками по ветке. Выстрел прозвучал неожиданно громко и отозвался эхом по реке. Белка серым комочком, цепляясь за ветки, упала в снег. Начало есть! Сунул добычу в карман рюкзака и заторопился к избушке...

Слух резанул клетот воронов и разногласица пернатых. Остановился. Прислушался. Сбросил рюкзак, лыжи и осторожно стал подходить к небольшой избушке под каменной стеной. Снег вокруг сруба был истоптан, валялись нарубленные

*Все оказалось в сохранности: консервы, армейский котелок с пачкой чая и ветровыми спичками.*

нее двадцатого октября я утром слезал с поезда Москва – Воркута на станции Инта. Там мне надо было встретиться со знакомым летчиком, забрать у него шмотье, ружье и договориться по поводу заброски вертолетом на Сывью.

Алексей, встретив меня, предложил переждать у него, пока он узнает, кто полетит в ближайшее время в ту сторону. Вернувшись вечером, он сообщил, что через день в сторону рудника на Обе-Из будет рейс. Присесть на место не получится, но у старого барака есть возможность тебя выбросить.

– Добежишь! Там километров семь, – сказал Алексей.

– Без лыж? – засомневался я.

– Мои возьмешь. Да! Полечу не я. Сашку рыжего помнишь? Я ему все объясню.

Ми-8 прострекотал над Вангырским трактом, завис на минуту у развалин барака. Я выбросил лыжи, рюкзак и плюхнулся в снежный сугроб. Вертолет, улетающий, почти замел меня

Белка не только промысловый зверек, но и корм для куницы и соболя.

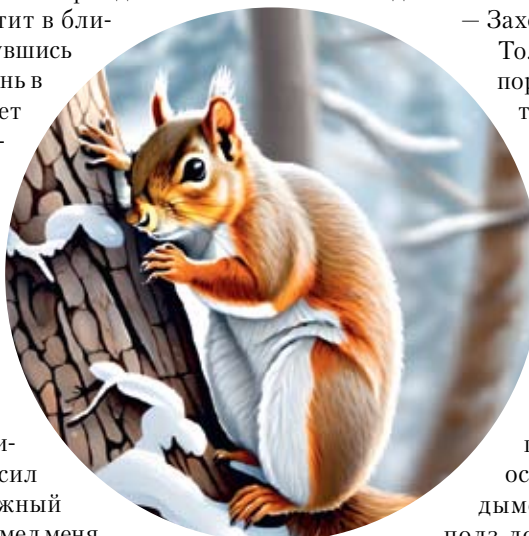

дрова, из трубы вился чуть заметный дымок. К лабазу была приставлена лестница; к берегу приткнута одна лодка, вторая прислонена к стене. Это еще кто? Зарядил ружье и подошел к двери, помедлил немного и постучал. Через секунду сдавленно и как-то неуверенно донеслось:

– Заходи!

Толкнул дверь ногой и переступил порог. У окна на нарах сидел небритый мужчина и разглядывал меня.

– Хозяин, что ли? Проходи, не стесняйся! А ружьишко-то опусти, стрельнуть ведь может.

Я шагнул вперед, и тут белой молнией пронзило затылок, стало гаснуть в глазах без того еле желтеющее пламя керосиновой лампы на столе...

Очнулся от кашля, разрывающего грудь. Тошный запах гари проник в меня, обдало жаром, ослепило пламенем. Придавленный дымом к полу, на четвереньках я дополз до двери, попытался ее открыть,



Подпалив дом, преступники надеялись списать все на несчастный случай.

но она не поддавалась. Избушка вовсю похлахла. Задыхаясь и превозмогая боль, я метнулся к окну, выбил переплет ногой и вылез наружу. Огонь уже охватил крышу, метнулся по сухому стволу ели вверх. На дрожащих ногах я отошел метров пятнадцать от избушки, опустился в снег спиной к дереву и с недоумением наблюдал за происходящим. В сознании появилось изображение лодки, прислоненной к стене домушки, корпус которой уже тлел и стрелял струйками смоляного дыма. Скрипя зубами, я поднялся и, с трудом оттащив шитик от огня, снова привалился к дереву. Рухнула крыша, подняв в небо сноп разноцветных искр. Избушка догорала успокоившимся, широким, невысоким костром. Я зачерпнул рукой снег и сунул за воротник куртки. Обожгло, заструилось по спине, обнажая действительность. Думать ни о чем не хотелось, да и не было никаких сил что-то прокручивать в мозгах. Пришло понимание, что живой, расслабило, и я погрузился в тяжелый сон. Часто просыпался, кидал горсть снега в лицо, облизывал тающие кристаллы, что-то бормотал, вздрагивал и, будто испугавшись, снова терял связь с миром.

Чуть засерело. Остатки избушки дымились, вспыхивая местами, запоздало протягивая в небо языки синего пламени. Площадка вокруг протаяла до земли и уже начала замерзать краями. Организм отдохнул за ночь, голова еще кружилась, но я был уже в состоянии что-то предпринимать. Обнаружил, что патронташа на мне нет, ружья тоже нигде не наблюдалось. Значит, забрали. Закрыли дверь на скобку, по-

дожгли снаружи, надеясь, что я мертв или задохнусь и сгорю. Получалось, что можно было бы все списать на несчастный случай. Сходил за лыжами и рюкзаком. В сторону схрона следов не было, значит, не тронули. Заторопился к нему и, надрубив примерзшую крышку, открыл. Все оказалось в сохранности: консервы, банки тушенки, сгущенного молока, армейский котелок с пачкой чая и ветровыми спичками. Отдельно в сильно промасленной мешковине был карабин, пяток обойм с патронами и лыжи. Уже хорошо. Вскрыл ножом банку тушенки, сунул в еще красные угли пожара, вскипятил чай и продырявил сгущенку. Пока перекусывал, обдумал дальнейшие действия. Вышло так, что я оказался свидетелем какого-то преступления и от меня хотели избавиться. Следы двух человек спускались к реке и пропадали. Лодки видно не было — значит, ушли на ней. Злость, обида и негодование заставили сконцентрироваться, отодвинуть эмоции. Бандиты, убийцы вне закона. Мелькнула мысль: не беглые ли? Как решать вопрос, определяюсь по ходу, а пока буду догонять. Деваться этой паре было некуда. Зима, мороз, снег, отсутствие продуктов, да и, перебравшись на правый берег Сывью, они отрезали себя от железной дороги и населенных пунктов. Будут прорываться вдоль хребта Обез, на север, к Кожимскому тракту. У меня было преимущество: я был на лыжах, с продуктами и вооружен. То что они забрали мое ружье, не особо напрягало, так как в патронташе были патроны с ослабленным зарядом и годились только на





выстрел по белке с близкого расстояния. Они этого не знали. Кинул в рюкзак четыре банки тушенки и столько же сгущенного молока, спихнул лодчонку в воду и стал спускаться по реке, внимательно вглядываясь в противоположный берег. Предположения мои оказались верными, так как уже через триста метров я обнаружил выходную тропу на правом берегу, а чуть дальше лодку, застрявшую между камнями. Следы, путаясь в прибрежной растительности, уходили в заболоченную низину с редкими, торчащими полусгнившими березами, сухими низкорослыми пихтами и островками кустарника.

*Выстрел прозвучал неожиданно громко и отозвался эхом по реке. Белка серым комочком упала в снег.*

К вечеру в колке смешанного леса я наткнулся на стоянку. В снегу чернели остатки костра и жестяная банка «Завтрака туриста», похоже, из моих лабазных запасов. Да, ребята, одна банка перловки с килькой в томате на двоих — плохи ваши дела! Насобирав сушин для костра и спрятавшись за небольшим выходом известняка, торчащего из болота, остановился на ночевку. Пересидел ночь у огня и еще в темноте направился вдоль следа. Тропа пересекала небольшие увалы, болотистые низинки, петляла, направляясь на север. Во второй половине дня, оглядев местность с возвышенности в оптический прицел карабина, я увидел

За несколько мгновений до расплаты.

на горизонте две копошащиеся в снегу фигуры. Ну вот и догнал! Еще раз переночевал и с восходом солнца, уже не таясь, побежал по следу. Забравшись на очередную возвышенность, обнаружил ночевку, а в низине рассмотрел в оптику их. Недалеко, всего-то метров триста. Еле продвигаясь вперед, падая, двое мужчин, сменяя друг друга, месили снег. У одного на спине болтался перехваченный веревкой серый тощий мешок, у другого на плече лежало мое ружье.

Решив внести смятение в ряды противника, я выстрелил из карабина поверх голов. Пара рухнула в снег. Отлежавшись несколько минут, беглецы потихоньку зашевелились, оглянулись и привстали. Спустившись по следу, я перезарядил карабин и двинулся вдоль следа. Бандиты, мешая друг другу, бросились от меня в сторону болота. На кромке остановились, потолкались; доносилась ругань. Тот, что был с ружьем, ударил напарника по лицу, присел и, сорвав с плеча ружье, направил его в мою сторону. Второй спрятался за товарищем и выглядывал из-за его спины. Следя за дистанцией, я приблизился к ним метров на шестьдесят. Хлопнул негромкий выстрел, и несколько дробинок подняли бурунчики снега далеко впереди меня. Прозвучало еще два поспешных выстрела, которые были для меня нестрашны. Это еще больше их озадачило. В свою очередь я демонстративно поднял карабин и вновь выстрелил поверх голов. Результат был достигнут. Бандит с ружьем бросился вдоль болота в правую сторону, его напарник кинулся напрямую, проваливаясь и обламывая лед,





цепляясь за гнилые, с обвисшей корой стволы берез. Вода дымилась в проломленных следах, а мужчина все старался дальше забраться в болото, оттягивая миг расплаты. Вода, перемешанная со снегом, уже доходила ему до пояса, а он все рвался вперед, оступаясь, подминая под себя хилые остатки скудной растительной опоры. Он оглянулся. Я поднял карабин. На бледном, искаженном страхом лице, в черных впадинах глазниц сверкали глаза загнанного хищника. Губы искривились, и рот выдавил зве-

*Тот, что был с ружьем, ударил напарника по лицу, присел и, сорвав с плеча ружье, направил его в мою сторону.*

риное рычание. Он попытался устоять и оперся на пустой ствол березы. Пуля перебила деревце под его рукой, и он спиной рухнул в ад. Вскоре ничего не напоминало о его существовании.

Были у меня сомнения или жалость? Вряд ли. Мозг запрограммировал мое сознание на уничтожение. Ни о чем другом я не думал. Превратился в хищника. Уселся на рюкзак и высосал банку холодной сгущенки, заглушив приступ тошноты.

Закон тайги прост и суров, как и люди, живущие в тех краях.

Второй мужик обогнул болото и стал подниматься в сторону хребта, скрывшись в плотном ельнике. Беги! Местность была мне знакома, я направил лыжи на север, обходя болото слева. К вечеру уже вышел к отрогу хребта, вдающегося в пойму Сывью. Обойти его было нельзя, и перехватить второго бандита можно было, когда он будет огибать крутые скальные откосы. Спокойно переночевал, зная, что беглец не будет передвигаться в ночное время. На следующий день обследовал в оптику отрог и выбрал позицию метрах в ста севернее, на небольшой каменной возвышенности между двумя низкорослыми елями. Внимательно изучил достаточно крутой склон. На самом вершуге голая осыпь, упирающаяся в снегосборник. Снег наверняка подвижный. На осыпи, почти по верхнему обрезу выбрал валун, торчащий из снега и клюнувший одним краем в сторону склона. Расстояние около четырехсот метров — что надо! Если промажу, есть варианты, более радикальные. Оставалось только ждать.

Он появился далеко за полдень. Внимательно его рассмотрел. В моем старом коротком полушубке и шерстяной черной шапке. Лицо, заросшее до глаз. Шел медленно, постоянно оглядываясь по сторонам. Это он свалил меня в избушке. Еще немного — и надо будет стрелять.



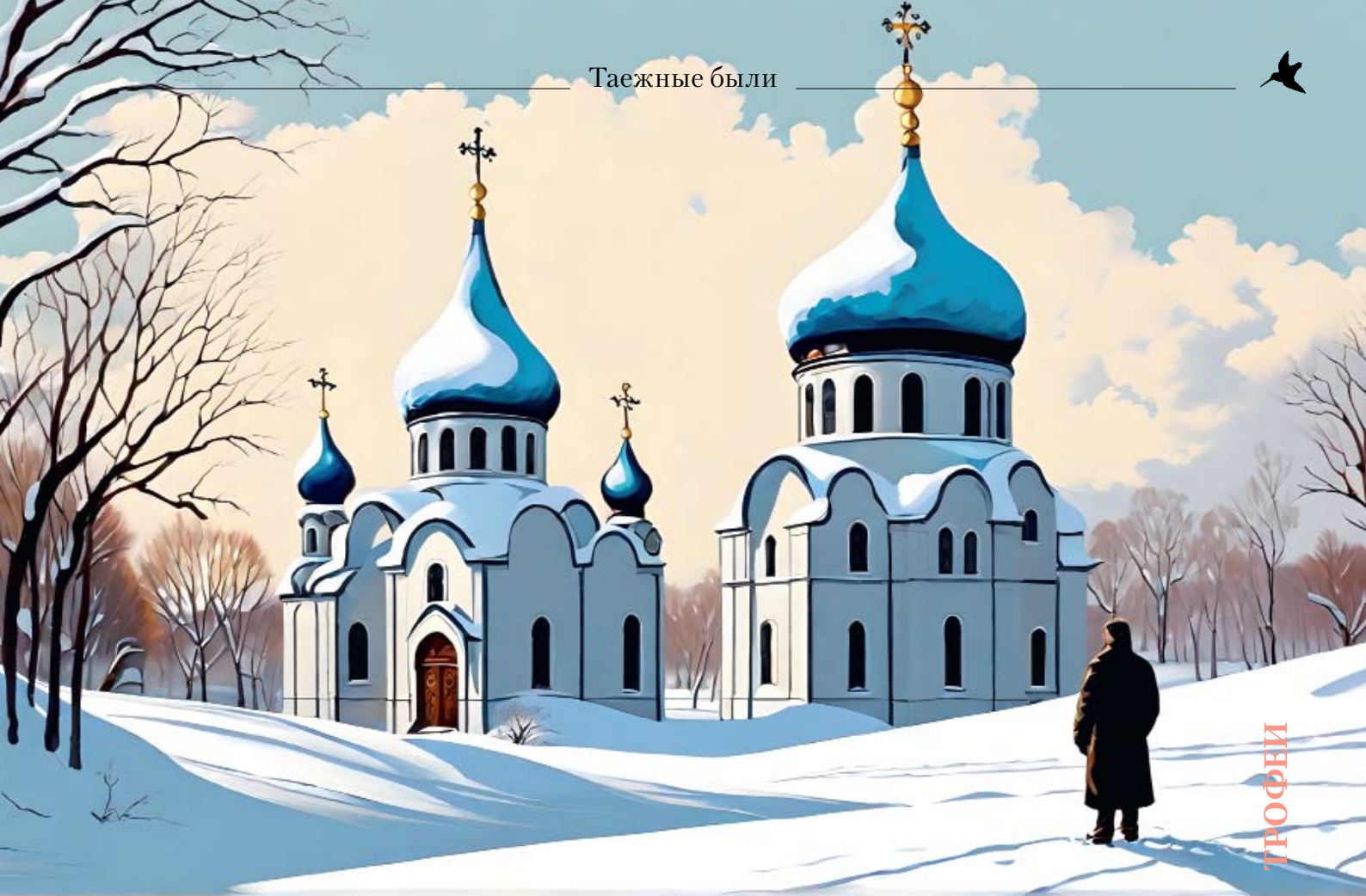

Рано или поздно за все придется держать ответ.

Посмотрел на него в последний раз. Его грудь по диагонали пересекал красный погон моего ружья, будто зачеркивая его жизнь. Пора! Подвел пенек прицела под валун, ввел поправку на расстояние, выдохнул и нажал спуск. Выстрела не слышал, внимание было поглощено валуном, из-под которого брызнул веер щебня. Через секунду валун съехал на полметра и поскакал вниз, увлекая за собой груды камней различной величины. Сверху что-то громыкнуло, камни уперлись в снежный склон. Все затихло, а через мгновение, сорвался верхний пласт снега и помчался вниз, обрастая объемом, поднимая белые вихри и клубы взметнувшихся снежных кристаллов. Снег съехал со склона к пойме реки, похоронив под собой человека.

Через четыре дня я выбрался к железной дороге в районе Охотпоста. Переночевал, отмылся у местного сторожа и уже через два дня был в Москве, а к вечеру дома. На следующий день заказал переговоры с Ингой. Объяснил Алексею, что случайно опрокинул керосиновую лампу и сжег избушку, пришлось выбиратья самому, но все в порядке, попросил не беспокоиться. А на следующий год, в начале сентября, мы сидели с Алексеем у него в комнате и беседовали. Бутылка армянского коньяка, отварной олений язык, малосольный хариус — все располагало к душевному разговору.

— Да не напрягайся! Заброшу я тебя к другу Стахееву, обловишься хариуса, — смеялся Леша.

Стукнулись стаканами, как камушками, обняв их ладонями сверху, пожевали лимон.

— Да, все хотел тебе рассказать, — Алексей, напрягшись, глянул на меня. — Прошлый год забыл тебя предупредить, что за месяц до твоего приезда ушли в отрыв двое из ИТК-49, что в Миша-Яг.

— Это со строгим режимом для бывших судей и силовиков? — напрягся я.

— Да. Оба по 131-й.

— Вон оно как! — изумился я. — И что? Поймали?

— В конце октября сводка пришла в отряд. — Алексей плеснул в стаканы. — Метеослужба лавину засекла. А весной медведь выкопал кого-то из-под снега на Обе-Из, сожрал половину. Остатки забрали. И будто опознали одного. Второго так и не нашли.

Выпили. Я слушал.

— И вот что, — Алексей глянул на меня. — Ружьишко там валялось с красным погоном. Да не бледней! Про погон знаю только я.

— Давай, не чокаясь...

\*\*\*

Я склонил голову. Батюшка накрыл ее епитрахилью и положил на нее невесомую руку: «Господь и Бог наш, Иисус Христос, благодатью и щедротами Своего человеколюбия да простит ти, чадо Валентин, вся согрешения твоя. И аз, недостойный иерей, властью Его мне данною, прощаю и разрешаю тя от всех грехов твоих, во Имя Отца и Сына, и Святаго Духа. Аминь». *(Разрешительная молитва священника на исповеди).* ◆



# Рыбалка





РЫБАЛКА

# Нескучный ленок

76

Александр СМИРНОВ

*Ленок — любимец многих рыболовов. Силен, осторожен и неутомим. Даже небольшая рыба за счет своего буйного характера часто рвет лески и ломает крючки. То винтом закрутится, то вылетит свечкой над плесом или перекатом. Его допустимый минимальный размер к вылову составляет 45 см, норма дневного вылова — пять штук, двухдневного — десять.*

**В** бассейне Амура водятся два вида ленка: ленок обыкновенный (тупорылый) и ленок острорылый (ленок-губарь). Первый может достигать веса 12 кг при длине до 90 см. У него удлиненное тело, умеренно сжатое с боков и с жировым плавником. Рот средних размеров. Бока, спинной и хвостовой плавники покрыты мелкими, округлыми, темными пятнами. Чешуя мелкая: медно-лиловая, серебристая или вороненая. Мой лучший трофей, пойманный на удочку с мушкой, весил 3,2 кг. Второй вид ленка достигает веса 6 кг при длине до 80 см. Голова рыбы этого вида похожа на голову амурского коня-губаря. Тело удлиненное, стремительное, обтекаемое, умеренно сжатое с боков и тоже с жировым плавником. Покрыто многочисленными темными пятнышками. По бокам тела расплывчатые

нежно-малиновые пятна. Мой лучший трофей, пойманный ночью на искусственную мышь, весил 2,2 кг.

## СНАСТИ И ПРИМАНКИ ДЛЯ ЛЕТА

Амурского ленка летом ловят в основном спиннингом на блесны (вращающиеся или колеблющиеся), поппер, джиг-головку с подсадками (виброхвосты или твистеры), на воблер и на «мышь». Причем на светлую блесну и «мышь» ловят не только ночью, но и днем. Наиболее успешным воблером является «бычок» с оранжевым брюшком. Пользуются часто удочкой-телескопом длиной 4–4,5 м, с различными катушками. Леска применяется 0,3–0,4 мм, крючки шириной 7–10 мм. Используются мушки, мормышки и натуральные насадки: червь, короед, лососевая икра, ручейник, овод, гусеница, кузнечик, другие насекомые и их личинки.



Опыт рыбалок показывает, что не следует удалять кузнечнику ножки. Некоторые рыболовы применяют тирольскую палочку, нахлыст и «кораблик». Иногда можно пользоваться сбирулино. Лучшие цвета мушек и мормышек — болотные, розоватые, желтоватые, сиреневые или состоящие из нескольких цветов, типа «светофоры». Ленок — рыба привередливая и не каждую мушку берет. Периоды активного жора чередуются с продолжительным покоем без интереса к различной пище.

**В качестве приманки хорошо себя зарекомендовала красная икра, как натуральная, так и имитированная.**

Немало ленков было поймано мною на мормышку со свинцовой дробиной. На крючке намотана шерстяная персиковая, в белую полоску нить. Из «задка» торчит рубиновый махорик. Головка выполнена из черной нити х/б. Отлично зарекомендовала себя мормышка, связанная на двойнике. Туловище я выполнил из салатовой, в золотистую полоску нити. Головку изготовил из олова. Мой брат Сергей с успехом ловит ленка летом на мормышки-стукалки. На длинный крючок в районе ушка устанавливается свинцовая дробица диаметром 5–6 мм, а на цевье крючка вяжется лохматая мушка рыжевато- или буроватого цвета. Такой снастью удобно

рыбачить в заламах среди коряг. А для полной безопасности приманки можно иногда даже установить крючок жалом вниз. Уловистые мормышки моего товарища Виктора Медведева связаны из материала от детских резинок для косичек. Они не очень яркие и припудрены белесым ворсом, розово-сиреневые с золотистой головкой и бледно-салатовые (под ручейника).

Местные жители ловят ленка на мушку, изготовленную из мышинного хвостика. Известны случаи поимки речного хищника на жимолость: чем не синий кисло-сладкий паучок? Иногда в ход идут сине-фиолетовые мормышки с зеленой головкой.

При отсутствии лососевой икры я замешиваю очень густое тесто, а после подкрашиваю его красной губной помадой. Для прочности катаю с белой ватой. На крючок цепляю горошины. От настоящей икры не отличишь. Посмотришь в прозрачную воду, а от приманки даже «молочко» струйкой тянется. В отдельных случаях на перекатах выручают красные спелые ягоды рябины, дикой смородины или яблони.

Хорошо идет ленок на ходовые донки. На удочку ставится скользящее грузило длиной 5–6 см и диаметром 0,5 см с отводным поводком 0,5–1,5 м. Насадкой в основном служит пучок червей, лучше черных. Только следует маскироваться. У ленка хорошее зрение, и при виде человека он редко когда высунется из-под темноты залама. Иногда я оставляю закрепленную удочку на берегу и прячусь за кустами, и это

Эта парочка поймана из засады в кустах.





### МЕСТО ЛОВЛИ И ЛУЧШИЕ ЧАСЫ

В основном ленки водятся в тех же горных реках, что и хариус. Обнаружить речного пятнистого «леопарда» можно в закоряженных ямах, на плесах, в заливах-старицах и на перекатах. Часть ленков с похолоданием в октябре — ноябре скатываются в русло Амура и его крупные протоки. Но, как правило, в маленьких ключах или ручьях пятнистого хищника встретишь очень редко. В теплое время года ленки нагуливают жир в горных реках и холодных ключах. В детстве с моим дядей Павлом мы удили разную рыбу в Черном ключе. Кроме вьюнов, голянов, пескарей и хариусов, попадался и ленок.

Даже в самых диких местах на сплавах по горным рекам жор ленка отмечался с восходом солнца до 10:00, затем возобновлялся с 16:00–17:00 и проходил до 22:00–24:00. В пасмурную благоприятную погоду ленки могут ловиться равномерно и в течение дня.

### БЕЗОПАСНОСТЬ НА РЫБАЛКЕ

Самой результативной рыбалкой на ленка будет сплав по реке на устойчивом плоту, катамаране или лодке. С середины реки снасть можно отправить в любое перспективное местечко. При ловле с берега я сначала применяю удочку с мушками и мормышками. Стараюсь делать

приносит успех. На ленку применяются и ставные донки с натуральными насадками, включая рыбу мелочь и лягушек.

Ленка нередко приманивают молочком лососевой икры. На один из сапог рыболов крепит сетчатый мешочек с лакомством и периодически постукивает по нему другой ногой. Иногда икру бросают впереди себя. Круглый год ленки ловятся и на донный амортизатор с мушками. В качестве прилова обычно бывают хариусы, язи, голяны, пеструшка (молодь симы), пескари, вьюны, трегубы или бычки, порой горбуша, летняя и осенняя кета, молодые таймени и жерехи амурские, как исключение — мелкие щуки.

Корни деревьев — любимое место стоянки ленков.

Взбродку удобно облавливать всю акваторию.







Так строят укрытия от ветра.

дальние забросы на стрелку реки и под противоположный берег. На перекатах перед заломами произвожу подмучивание грунта. На обратном пути по возможности использую спиннинг с различными приманками. Знакомый рыболов применяет на ходовой удочке очень крупный поплавок. Забросы снасти производит со звонким шлепком. Уловы у товарища высокие. Свою технику ужения он объясняет тем, что при таком звуке ленок смелее выходит из укрытия. «Понимает», что, возможно, упало что-то съедобное.

Горные реки несут свои воды по болотам, лесам и создают порой опасные преграды и ловушки, о которых должен знать каждый рыболов. На поворотах рек обычно обратным течением вымываются ямы, и во время листопада они наполняются листвой. Получается высокая горка из «грунта». Наступишь и ухнешь по горло. Часто рыболовы заходят на быстрые перекаты, где сапогами шевелят грунт и подмучивают воду. Стоят подолгу. Бывает, так увлекаются, что иной раз просто проваливаются в грунтовый зыбун и набирают полные сапоги студеной водицы. А здесь и до беды недалеко: после переката часто находится яма с водоворотами. Надо знать меру. Очень опасно хождение по заломам и завалам. Нельзя прыгать по брев-

нам. Большинство из них скользкие. Стоит вам только прикоснуться подошвой, и уже потеряли равновесие. Падать порой некуда. Или острые копыя-сучья торчат, как ножи, или открытая глубокая вода зияет пугающей чернотой, как в колодце. Случается, что бревно на вид приличного и надежного диаметра переламывается пополам. Оказывается, оно внутри прогнило и не может выдержать вес человека с амуницией и трофеями. Обманчивы и собранные водой мусорные «наборы» между бревнами. Не проверишь их на прочность — значит, провалишься. В ряде мест течение горных рек настолько быстрое, что сбивает с ног взрослого человека. Таких мест надо опасаться. Пройдите лучше дальше в поисках безопасного участка реки. Не помешает при переходе прочная палка длиной около полутора метров. При неосторожном движении по скользким голышам она поможет удержаться и не упасть в воду.

### ЧЕМ ЛОВИТЬ ЛЕНКА ЗИМОЙ?

Зимой для ловли ленка непосредственно в горных реках применяется удильник с легкой катушкой. Некоторые рыболовы устанавливают на снасть сигнальный поплавок. На леску диаметром 0,35–0,4 мм вяжется мормышка типа «пуля» (медная, латунная или оловянная) с насадкой короеда. На 2 см выше мормышки на леску крепится «икринка». Готовят липкий икринкой «колобок» заранее, сушат на батарее или смешивают с тестом. Запах лососевой икры играет важную роль. Иногда на «пулю»

### СТРОГАНИНА

Это вкуснейшее блюдо северных народов, которое готовят из сигающих и лососевых рыб. Главное правило — рыба должна быть заморожена сразу же после того, как ее поймали. В строганине много рыбьего жира, который восполняет недостаток в растительных жирах у жителей Севера.





Ленок действительно красивая рыба.

насаживается полоска свиного сала. Чтобы придать насадке цилиндрическую форму, используют тонкие трубочки от телевизионных антенн. Для большей схожести сала с короедом я на стыке крючка с «пулей» вяжу черно-бордовую головку с 6–8 лапками из рыжего волоса лисицы или собаки. Подходят и ленточки кальмара. Реже черви. В отдельных случаях на «пулю» ставится твистер или искусственный светящийся короед. Многоцветную «пулю» можно

роета может заменить даже картофельный росток. Применяются и электронные махалки-удочки.

В русле Амура и его притоках используются блесны-сиговки, чаще латунные, а также медные и оловянные. Или комбинированные. Мой отец в петельку для привязки блесны вставлял тройничок, обмотанный красной шерстяной нитью. Его самый крупный ленок потянул на 4 кг. Можно в петельку вставить прочный крючок и наживить его короедом или мальком размером 4–5 см. На всех водоемах зимой отлично работают подпуска с короедом или мальком.

**Самой результативной рыбалкой на ленка будет сплав по реке на устойчивом плоту, катамаране или лодке.**

изготовить из специальной пластики для поделок. Сначала следует обвить полоской свинца крючок, установить петельку и облепить заготовку массой, затем запечь в духовом шкафу в течение 15 минут при 130 °.

Применяется снасть, на которой внизу закреплено пластиковое «яйцо» с отверстиями диаметром 2–3 м. В «яйцо» помещаются два-три свинцовых шарика и лососевая икра. При ужении-постукивании о грунт «жернова» разбивают икру, сквозь отверстия вытекает лакомое молочко, привлекая рыбу издалека. Рядом крепятся поводки с двумя мушками. Возможна добавка крючка с насадкой «пластилиновой» лососевой икры. Иногда ко-

### ЗИМНЯЯ РЫБАЛКА И ЛУЧШЕЕ ВРЕМЯ КЛЕВА

С наступлением морозов часть горных «буянов» переселяется в Амур на зимние квартиры. На новом месте ленков можно чаще отыскать у выходов своих родных рек, а также у песчаных кос на глубине от 0,5 до 2 м с хорошим течением. Бывает, что ленок попадает и под скалистыми берегами Амура, там, где летом выбиваются роднички. Такие места богаты кислородом, чистой водой, чем и привлекают различных мальков. Ленков, оставшихся в горных реках, обычно находят по местам летних стоянок, в закоряженных ямах, на плесах, в заливах-старицах и на перекатах. Лучшие часы для лова амурского ленка зимой бывают с восходом солнца до 10:00, затем с 16:00–17:00 до полного заката. В пасмурную благоприятную

**15 000  
ленков**

было поймано  
на водоемах  
Дальнего Востока  
в 1915 году.



погоду ленок может ловиться равномерно в течение дня.

### ОСОБЕННОСТИ ЗИМНЕЙ ЛОВЛИ

Первый лед на водоемах, как правило, в основном тонкий и в меру прозрачный. Рыба боится сидящего на нем рыболова. Значит, следует сделать защитный слой. Первый вариант: с помощью кружки или баночки нужно разбрызгать воду в месте лова, и лед станет матовым. Второй: можно на берегу собрать старые листья и траву. Будете ловить рыбу, словно сидя на домашнем паласе. Когда лед на горной реке станет гораздо толще, следует внимательно относиться к бурению лунок. А перемещаться в поисках рыбы необходимо на немалые расстояния. Можно попать на мели и испортить ножи ледобура. Но и вдали от берега существует лед, который при ледоходе наморозил на себе камни и шлак. Необходимо брать на рыбную ловлю не менее пяти пар ножей. Опасайтесь горных промоин. Как правило, при ловле на «пулю» приманкой постукивают 5–7 раз о грунт и приподнимают на 3–5 см. При ловле ленка в Амуре на блесну-сиговку приманку кладут на дно и слегка подкидывают на 7–10 см. Балансиром играют в 5–7 см от дна. Ленок в разное время года имеет различный вкус. Вкусен в жареном виде, в ухе, в тале и строганине. ◆



Рабочие варианты мушек и мормышек.

Росток картофеля имитирует короеда.



1. Два подудочника в базе
2. Косынки для усиления транца
3. Распорки для усиления транца
4. Кормовой рундук (ящик)
5. Носовой рундук
6. Широкая (удобная) скамейка
7. Фанерный пол
8. Двойная проварка высоконагруженных швов
9. Широкий вместительный нос
10. При этом скоростное днище
11. Надёжные блоки плавучести – скамейки
12. Площадка для удобного входа/выхода
13. Передний капот с якорным ящиком
14. Консоль с защитной рамой вокруг стекла

Гарантия лучшей межсезонной цены\*

От 279 900 р.



\* Если зимой 2023-24 г. будет объявлена ещё более выгодная акция на приобретение вами лодки, мы компенсируем вам разницу в цене.  
 \*\* Все суммирующиеся новгородские акции смотрите на сайте.





# Там, где ловятся ЩУКИ

РЫБАЛКА

82

ТЕКСТ И ФОТО: АЛЕКСАНДР ТОКАРЕВ





*Каждый год рыболовы ждут не дождутся первого льда. Там, под звонкой бесконечностью, живет иной мир. Стоит опустить туда мормышку с рубиновым мотылем, как тут же соприкоснешься с ним.*

Александр ТОКАРЕВ

**Н**есколько дней стояли морозы по пять – десять градусов, потом была ночь минус пятнадцать – двадцать по Цельсию. Пора! Нет больше терпения ждать длительных морозов. Выехали затемно. За окнами машины чернела настоящая ночь. Но когда подъезжали к разливу Чебоксарской ГЭС, показался алый краешек зари, придавленный синей мглой хмурого еще утра. Вдали на далеких буграх и крутоярах высокого правого берега замигали огоньки Козьмодемьянска. А потом мы свернули к деревеньке Сеньюшкино, которая раскинулась по краю крутого обрыва, ставшего после затопления волжским берегом. Приехали!

*Вскоре в лунке показывается голова, и я беру щуку без багра, за «шиворот», благо лед тонкий. Первая! Вполне увесистая рыбка!*

Машину поставили во дворе у старого товарища Леонида. Встретились, пообщались и скорее на лед. Лед... В общем-то этого следовало ожидать: морозы только-только начались, и Волга встала лишь в прибрежной зоне, на мелководьях и в заливах ближних островов. А по судовому ходу еще шли баржи и теплоходы. Да и в протоках, отсюда не видных, тоже льда еще не было, так как даже первая протока, широкая и тиховодная, была схвачена лишь тонким и ненадежным ледком сплошь в черных дырах-промоинах.

– Ну что, моржи, откроем купальный сезон? – бодрясь, ехидничает Володя, отряхивая бороду от сосулук. – Тебе, Саня, не впервой...

– Нет, спасибо, больше не хочу, сами купайтесь. Вон Рому вперед пустим. Он еще не принял крещение, пусть хлебнет волжской водички. А то что за рыбак?

Но Рома, кажется, не был в восторге от перспективы послужить ледовым тральщиком и поэтому жался за нами весь путь. А Володя оглядывался и нарочито укоризненно гудел:

– Эх, Рома-Рома!

Впрочем, пешня была только у меня, поэтому мне и путь открывать. Как всегда. Лед хоть и тонкий, но вполне уже прочный. Местами ледовые участки были толщиной не менее семи сантиметров. Но приходилось быть настороже: здесь на дне коряжник и старые пни догнивают. От них нередко и образуются дыры-промоины.

Все. Дальше идти опасно. Лед трещит и прогибается. На него сразу набегают торопливая вода, а под ним чернеет опасно глубина. К островам и протокам нам не выйти, рано. Но не обратно же ехать!

Посоветовавшись и посомневавшись, идем к ближайшему острову. Рядом с ним торчат коряги, а в заливах еще видна трава, замороженная в лед, и осока стоит по берегам, зеленая, как летом. Первые лунки показали, что у острова глубина не более полутора-двух метров. Кругом затопленные луга с редкими оврагами, ставшими сейчас ямами. Найти бы такую ямку...

Друзья сверлят лунки у острова. Я ухожу в сторону, промеряя глубину и отыскивая хоть какое-то понижение рельефа дна. Но, не вытерпев рыбацкого зуда, торопясь, сверлю лунку,



Интересно, кто там прячется?

РЫБАЛКА

точнее бью пешней. Несколько ударов — и лунка-щель готова. Опускаю мормышку с мотылем и одной личинкой черныбыльника. И сразу кивок выгивает вверх. Есть! Сорожка. Некрупная, как раз для живца. А потом плотва-сорожка начала брать одна за другой. И про жерлицы я забыл. Но с друзьями все же надо поделиться удачей, пусть тоже половят. Вдруг у них не клюет?

Кое-как оторвавшись от веселой ловли сорожки, иду к товарищам. Думал, они тут от бесклевья мучаются, а они на крупных окуней напали. Ладно, пусть тягают! Мне надо основные снасти поставить, тяжелую артиллерию — жерлицы. А там, может, и к ним загляну окуней поблеснить.

*Ванька весело таскал на мотыля сорожек и окунишек, но путал леску отчаянно. Мне приходилось то и дело ремонтировать снасть.*

Но перед тем как выставить жерлицы, бью пешней дырки в самых разных местах: у вмороженного дерева, среди нескольких сухих палок, торчащих изо льда, на чистом поле вдали от острова. Везде полтора-два метра. Ищу и ищу какое-нибудь характерное место, уже не надеясь его найти на этом ровном плато. Но вдруг свал сразу на три метра. Дальше еще глубже. То ли ручей бежал здесь, то ли овражек небольшой был среди лугов. Вот тут-то и можно поставить снасти.

Расставляю жерлицы, стараясь придерживать линии 3–4,5 метра. Дальше идет глубина до шести метров. Едва выставляю три жерлицы, как сзади раздается слабый щелчок. Ухо ловит зна-

комый и приятный сердцу звук. Оглядываюсь. Точно, алеет флажок, развеваясь на ветерке. И катушка начинает крутиться без всяких пауз и раздумий. А едва я трогаюсь с места и делаю пару шагов по направлению к жерлице, как катушка, сухо шелестя, начинает крутиться с бешеной скоростью. Резвая осенняя рыба пошла полным ходом. Тут уже нельзя тянуть, иначе может сорвать живца и уйти, размотав до конца леску.

Бегу к жерлице.

— Шире шаг! — несетя сзади. — Слабину не давай!

Щучка сходит у самой лунки, сверкнув белым брюхом и золотым пятнистым боком под тонким прозрачным льдом. Стараясь не смотреть в сторону друзей, иду к посудине с живцами. А прямо у кана с живцами вскинулся еще один флажок. Здесь и бежать никуда не надо. Только теперь я и шага не делаю к жерлице, чтобы не пугать хищника под тонким льдом. Жду, когда катушка будет крутиться непрерывно. Лишь бы не пропустить момент полной размотки лески с катушки. Все, пора! Подхожу к снасти. Лески на катушке осталось не больше двух метров. Берусь за нее и подсекаю. Рывок вниз, и я чуть сдаю леску обратно, пропуская ее сквозь пальцы. Щука некрупная, судя по толчкам, но резвая и сильная.

Вскоре в лунке показывается голова, и я беру щуку без багра, за «шиворот», благо лед тонкий. Первая! Вполне увесистая рыбка! Оглядываюсь. Друзья, словно суслики, вытянулись рядом со своими лунками, сложив лапки перед грудью.

Долго пожинать лавры не пришлось. Последовали сразу две хватки одновременно, что для перволедья не является чем-то необычным.



За полдень, после длительной паузы взяла еще одна щука, чуть крупнее. Ловя плотвусорожку с одной и той же лунки, просверленной поутру, я в конце концов устал от этой однообразной ловли. Надо размяться, сходить к товарищам. Как там у них?

Да-а... Подойдя к друзьям, сразу теряю свой благодушно-снисходительный вид матерего рыбака и удальца-чемпиона. Рядом с Володей и Романом лежат груды тяжелых окуней-горбачей с презрительно выпяченными губами и коронами-плавниками на крутом загривке. Некоторые из красноперых окуней весят не менее полкило.

Первый лед удался у всех в этот день.

### ЛЕДОБУР НА 180

Были когда-то времена, имя которым «пир во время чумы». Волжская вода, подпертая плотной Чебоксарской ГЭС, хлынула жадно на луговые раздолья, пришла в заброшенные выселки-деревеньки, покрыла кладбища с рассохшимися крестами, забурлила в березняках и остановилась лишь под крутоярами, ставшими теперь волжскими берегами. С этой жадной водой, сочно лижущей новые берега, столь же жадно вышла на бывшие луга всякая рыба. И тогда никого не удивляли лежащие у лунок килограммовые сороги и окуни, восьми-десяти-килограммовые щуки.

Выпало и нам с Андреем побывать на этом «пире». Поскольку мы с товарищем в этих местах раньше не бывали, то оснащены были подобно речным и прудовым рыбакам-малявочникам.

Суровая волжская рыба разгромила наши снасти в один миг. И к следующей рыбалке мы подготовились уже основательно. По крайней мере, нам так казалось. Но мы вышли к месту уже азартно уверенными в своих силах. А местом была кромка затопленного леса, за которой начинались глубины до десяти метров.

Солнце еще мутнело за березняками и дубами, вмерзшими в лед. Заспанно-хрипло каркало



Эта щука взяла на плотвичку.



Вот такую щуку мы и ждали.

воронье на лесных полянах, и шуршал снег под нашими «химчулками». Наконец мы на месте.

Глубина шесть метров. И течение есть, хоть и несильное. Для мормышек с горошину вполне сносно, хоть иногда и поднимает со дна.

Мормышка с мочкой развевающихся мотылей юркает в лунку, но до дна не успевает дойти. Есть! Подтягиваю упругую тяжесть, но сдаю обратно. И еще раз кверху, мучительно, с гримасой на лице и холодеющей душой где-то в животе...

— Ты чего там? — поднимается с ящика Андрей.

— Багор, багор, Андрюха!

Шуршит снег под ногами товарища, и он плюхается рядом.

— Чего там?

— Поднять не могу. Все, пошла вроде. Сейчас возьмем.

Но рыба встала в лунке, тупо и враспор. Ни туда, ни сюда. Сую руку в лунку и нащупываю внизу только кончик скользкого и холодного рыла.

— Багром давай!

Но из лунки мы выдернули только голову громадного леща... В тот день мы обезглавили несколько таких рыбин, потом разругались, разматерились, плюнули, выпили и уехали домой.

С тех пор всегда и на любую рыбалку мы тащим на себе тяжелые буры на 180, высверливающие во льду такие скважины. И мы твердо знаем, что теперь не уйдет от нас ни заговоренный лещ на два с половиной, ни щука на двенадцать кило или пуд. Аминь.

### СТОЯНКА НА КЛАДБИЩЕ

Долго упрашивали и напросились с нами на лед дети-пацаны: Сашин сын Максимка и мой Ванька неугомонный. Сейчас они чертенятами носились по льду, и приходилось постоянно их одергивать, чтобы не шумели у лунок. А лунки у нас пробурены неподалеку от частокола сухих деревьев, торчащих изо льда. Это все, что осталось от лесов, когда-то шумевших здесь и ставших теперь дном водохранилища.

На глубине около двух метров начал довольно бойко поклевывать окунек с ладошку. Откладываю удильник с мормышкой и пробую ловить на блесенку с подвешенным крохотным





тройничком, на котором нанизаны алые бусинки. Тук! Сразу и азартно прогнулся кивок, и на леске затрепыхался окунь уже покрупнее, граммов на триста. За ним другой. А потом на блесну начали вешаться обычные калиброванные недомерки. Но едва я пробурил новую лунку, как первым был горбач уже ближе к полкило. История повторилась: вначале шли более крупные окуни, а затем они начали мельчать. И так до свежей лунки.

Ванька весело таскал на мотыля сорожек и окунишек, но путал леску отчаянно. Мне пришлось то и дело ремонтировать снасть, с тоской глядя на свою лунку.

— Шишига, хватит дурку валять! Пора уж научиться леску аккуратно складывать! Вон как Максим.

*Щучка сходит у самой лунки, сверкнув белым брюхом и золотым пятнистым боком под тонким прозрачным льдом.*

— Лано-лано! — шмыгал Ванек носом.

Максимка наловчился дергать окунишек на блесну, которую ему привязал Саша на леску обычной удочки для мормышки. Но способ вываживания и укладки лески Максим выбрал на редкость простой и оригинальный. Он подсекал рыбу и просто отбегал в сторону с удильником, а из лунки, словно ошпаренный, вылетал ошестинившийся окунь. Рыбалка довольно трудоемкая, но хоть леска цела.

Устав от однообразной рыбалки и вялой ловли некрупной рыбы, мы собрались и пошли к берегу. Перед песчаной береговой полосой темнело озеро воды. То ли створы ГЭС закрыли и течение остановилось, а водохранилище стало подниматься, словно дрожжевое тесто, то ли треснул лед на отмели и вода пошла вдоль берега, точно имитируя оторвавшийся лед, как в разгар весны. Но переправляться пришлось по колено в воде.

На берегу разожгли костерок и сели поужинать. А тут к берегу прибыл-причалил странный экипаж, разбрызгивая перед собой воду, словно катер. Собака в упряжке волокла по льду пластмассовый решетчатый ящик, на котором восседал дюжий мужчина. Ладно бы волкодав был в упряжке или северная ездовая собака, а то ведь дворняга. Вот тебе и двортерьер! Мужчина слез с «облучка», поздоровался с нами за руку и, высыпав из ящика в мешок килограммов пятнадцать крупной сороги, лещей, окуней и щук, спокойно удалился. За ним неторопливо трусила дворняга королевских кровей. Это был местный сетевик, живущий в несуществующей деревне.

Вполне возможно, что опять уйдут под воду деревни, поля, кладбища, привычная жизнь многих людей, если будет принято решение и вода остановится на отметке 68 метров. Опять наступит праздник рыбалки — пир во время чумы. Лет пять-восемь будет длиться эта уловистая и веселая рыбалка, а потом зазеленеет ядовито остановившаяся вода, забулькают в ней большие лещи-солитеры, а на отмелях будет каркать воронье, тыча клювами в разбухшие рыбы трупы. ◆

Окуни первого льда.









# Рогатина – оружие смелых



*Самым древним охотничьим оружием являлась рогатина, с которой наши пращуры одолевали мамонтов и медведей, зубров и кабанов. Это холодное оружие практически не менялось на протяжении многих веков, пока князь Андрей Александрович Ширинский-Шихматов не изобрел механическую рогатину.*

Юрий КОЗЛОВ

**Б**

удущий изобретатель родился 27 декабря 1867 года в семье князя Александра Прохоровича Ширинского-Шихматова. Глава семейства, где росли трое сыновей и четыре дочери, в разное время был попечителем Виленского, Киевского и Московского учебных округов, товарищем министра народного просвещения и сенатором. Известный педагог хорошо знал образ жизни зверей и птиц, несколько лет возглавлял Московское общество испытателей природы.

После домашней подготовки Андрей по примеру старшего брата Алексея учился в Императорском училище правоведения в Петербурге, куда принимались только дети потомственных дворян. В 1884 году молодые

князя потеряли родителя, едва разменявшего седьмой десяток. Меньший из братьев много времени проводил в окружении деда по материнской линии Павла Алексеевича Березникова, известного псового охотника, который подарил ему на всю жизнь «заветный талисман — охотничью страсть и любовь к толковой, серьезной охоте».

В 1888 году 20-летний князь оставил «по домашним обстоятельствам» училище и венчался «с дочерью действительного статского советника, девицею Людмилою Карловною фон Мекк, православного вероисповедания, от роду 16 лет». Невеста происходила из династии железнодорожных магнатов, ее отец занимался строительством и эксплуатацией железных дорог. Среди родственников был известный любитель охоты Владимир Карлович фон Мекк, почетный член Общества любителей правильной охоты,



в феврале 1880 года единогласно избранный его председателем. Андрею Александровичу довелось охотиться с ним в обширном имении Мекков Браилово, лесные уголья которого славились зверем и дичью.

В апреле 1892 года князь поступил чиновником в Министерство внутренних дел, через год был произведен в коллежские регистраторы. Государственную службу совмещал с путешествиями на Север, где медведи сильно размножились и стали нападать на домашний скот, портить овсяные поля, опустошать пасеки. «Олонецкие губернские ведомости» писали, что в 1870 году в губернии добыли 103 медведя, в 1873-м — 128, а в 1874-м — 206 штук. Лишь немногих били пулей, большинство кололи рогагиной, состоящей из ратовища около сажени длиной и в вершок толщиной с насаженным широким ножом.

**Под псевдонимом Урсъ, происходившим от латинского названия медведя, Ширинский-Шихматов публиковал в упомянутой газете и журнале «Природа и охота» свои очерки.**

В северных губерниях Ширинский-Шихматов хорошо изучил вогульских, карельских и зырянских лаек. Собаки были неприхотливы и способны к разной охоте почти без всякой дрессировки. Более 90 процентов белки и соболя в тайге добывалось с помощью лаек, охотились с ними на лося, кабана и даже медведя. Собак, способных остановить разъяренного зверя и задержать его до подхода охотника, называли зверовыми и ценили очень высоко.

Князь обзавелся фотокамерой и подготовил «Альбом северных собак (лаек)», вышедший в 1895 году с предисловием знатока охотничьих и промысловых животных Л.П. Сабанеева, ре-

дактировавшего журнал «Природа и охота». На обложке указал, что «все средства с издания поступают на устройство колоний для прокаженных в Якутской области». Альбом удостоился нескольких почетных дипломов, был переиздан на английском языке. Автор не только изучил и систематизировал породы лаек, но и вывез с Севера племенной материал. В своем имении Островки Вышневолоцкого уезда Тверской губернии князь устроил псарный двор и сделался заводчиком собак, работающих по медведю.

Ширинский-Шихматов был активным членом Императорского общества разведения охотничьих и промысловых животных и правильной охоты, радевшего за возрождение охоты и собаководства. Помимо лаек, в его питомнике занимались селекцией английских сеттеров, отличавшихся острым чутьем, долгим поиском, продолжительной стойкой и хорошим экстерьером. Устройство «очередных» выставок давало возможность охотникам обмениваться идеями и племенными экземплярами. В разных номинациях вручались наградные медали Общества, достаивались их и собаки князя.

Также князь Ширинский-Шихматов получил признание и как эксперт в ружейном деле, возглавив оружейный отдел Общества. Ружья, из которых ему приходилось стрелять на медвежьих охотах, были трех типов: гладкоствольные ружья 12-го и 10-го калибров, обыкновенные штуцера 12-го и 16-го калибров, экспрессы калибров .500 и .577. Для гладкоствольного ружья, наиболее распространенного среди охотников-промысловиков, князь разработал специальную пулю-жеребье, названную впоследствии его именем. «Пуля эта рвется на пять частей, из которых верхние крестовины расходятся по сторонам, разрывая ткани, задняя же продолжает свое движение, почти не отклоняясь, — пояснял автор изобретения. — Обыкновенно крестовины остаются в теле зверя, а выходную рану <...> делает затылочная часть. Поясок в головной



Книга А.А. Ширинского-Шихматова стала первым исследованием поведения медведя в дикой природе.



части пули для того, чтобы не дать пуле развернуться до удара в тело». Пробовал изобретатель приспособить свою разработку и для штуцеров зарубежного производства. На рубеже XX века он писал: «В текущем году я производил опыты из трехлинейного штуцера Перде, Лондон, по живым лошадям в числе двухсот штук, пригнанных ко мне на мясо для псарни».

Хотя со времен фельдмаршала Суворова, горювшего, что «пуля дура, а штык молодец»,

**Также князь Ширинский-Шихматов получил признание и как эксперт в ружейном деле, возглавив оружейный отдел Общества.**

круглая пуля обратилась в штуцерную и успела поумнеть, князь предпочитал ей давний способ охоты — с собаками и рогатиной. Не раз он наблюдал, как с топором за поясом и с рогатиной мужики охотились на крупного медведя или нахрапистого секача. В руках смелого и опытного сибиряка массивная рогатина становилась колющим и режущим оружием, останавливающим могучего зверя.

В дальних поездках князю доводилось видеть рогатины всех видов. «У одного из известнейших промышленников Тотемского уезда Вологодской губернии, крестьянина Алексея

Корешкова, я видел года три назад рогатину-ерш, — вспоминал князь. — Говоря другими словами, обыкновенного вида рогатина имела глубокие вырезы по лезвиям с обеих сторон. Корешков, справедливо рассуждая, что крупного зверя приходится колоть только один раз и что этим разом решается вся охота, надумал приспособить рогатину так, чтобы будучи посажена в зверя, она остается в нем и заставляет его терять много крови».

С учетом виденного и слышанного князь сконструировал механическую рогатину, которая представляла обоюдоострый клинок, снабженный двумя поперечными, быстро раскидывающимися под действием сильной стальной пружины ножами. Срабатывала пружина при проникновении рогатины в зверя по перекладину, ножи увеличивали почти вдвое площадь поражения и приводили к быстрой смерти зверя. Описание рогатины с рисунками появилось в одном из номеров «Охотничьей газеты» за 1894 год. Как случается при появлении чего-то нового и дельного, среди горе-охотников, никогда не ходивших на медведя с рогатиной, нашлись критики детища князя.

Под псевдонимом Урсь, происходившим от латинского названия медведя, Ширинский-Шихматов публиковал в упомянутой газете и журнале «Природа и охота» свои очерки. В 1900 году вышла его книга «По медвежьим следам», посвященная «дорогому другу жене Людмиле Карловне». «Во мне горит живая искра охот-





Князь Андрей Александрович Ширинский-Шихматовъ

в Новгородской; чучело последнего отправили в музей Императорской Академии наук.

Князь завершит книгу словами благодарности в адрес скончавшегося в 1895 году по старости егеря Семена Арефьева, лучшего из всех известных ему медвежатников. Император Александр II не раз бил обложенных Арефьевым медведей, встречали с ним зверя и поэт Н.А. Некрасов, и граф Л.Н. Толстой, на голове которого разъяренная медведица оставила памятные отметины. «Арефьев был охотником в лучшем значении этого слова, — писал Ширинский-Шихматов. — Выставить гонимого медведя-шатуна на стрелковую линию или такового, который до него много-много раз уходил из облавы, прорывая цепь кричан, было для него настоящим праздником. Обладая громадной практикой в деле охоты, Арефьев интересовался и теорией охоты, прекрасно, до тонкости изучив жизнь и привычки зверя. На мое счастье, последние семь лет жизни Арефьев жил у меня и, не имея силы по старости лет всегда сопутствовать мне в отъезжих полях на медведей, был мне всегда необходим и полезен, как наставник и учитель в деле медвежьей охоты».

Проживая в селе Островки, Андрей Александрович после продажи родового имения Дерново Вяземского уезда Смоленской губернии продолжал бывать на вяземской земле в гостях у брата Алексея Александровича в усадьбе Лукьяново или у друга, светлейшего князя

ничьей страсти, и все сказанное мной в этой книге я написал для охотников, товарищей по страсти, а не для тех, кто увлекается охотой ради моды или служит ей ради каких-либо иных побуждений, — читаем мы. — Питая страсть ко всякой охоте, я однако отдаю предпочтение охоте, по моему мнению, истинно царской — охоте на медведя».

Ширинский-Шихматов рассказал о выборе медведем лежки и устройстве берлоги, об ухищрениях зверя обмануть преследовавшего его человека. Упомянул хождение зверя по следу задом, пятясь; прыжки его с петли в буреломе и скачки по упавшим деревьям; хождение медведицы с лоншаками (медвежатами прошлого помета) след в след и многое другое. Осветил все способы зимней охоты: на берлоге, вдогонку и облавную охоту. «Охота на берлоге значительно проще облавной и продолжается самое короткое время, причем гораздо легче, — отметит князь. — Вот почему я, любя больше самый процесс охоты, а не момент стрельбы зверя, всегда предпочту облавную охоту всякой другой». Из 130 убитых им взрослых медведей у двух оказался необычный окрас с белыми пятнами. Первый из них был взят в Вологодской губернии, другой —

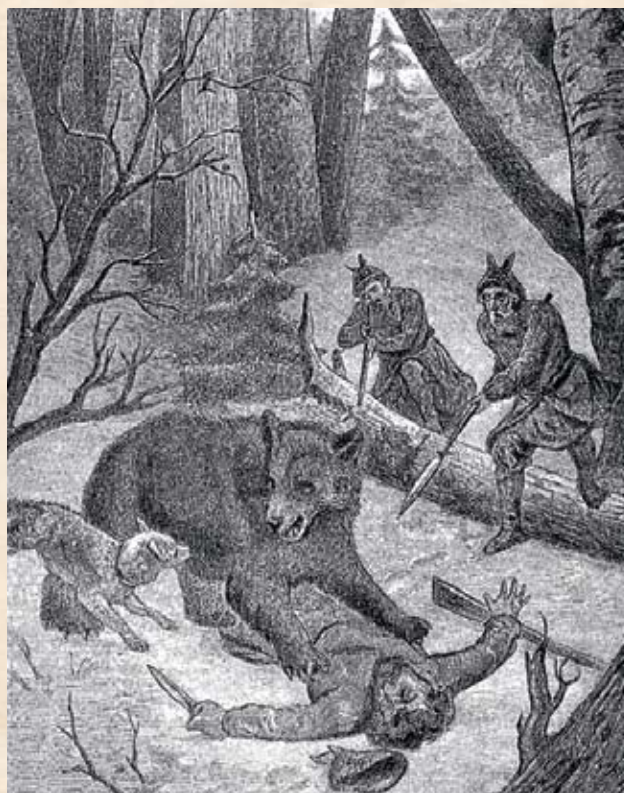

РОГАТИНА — ОРУЖИЕ СМЕЛЫХ

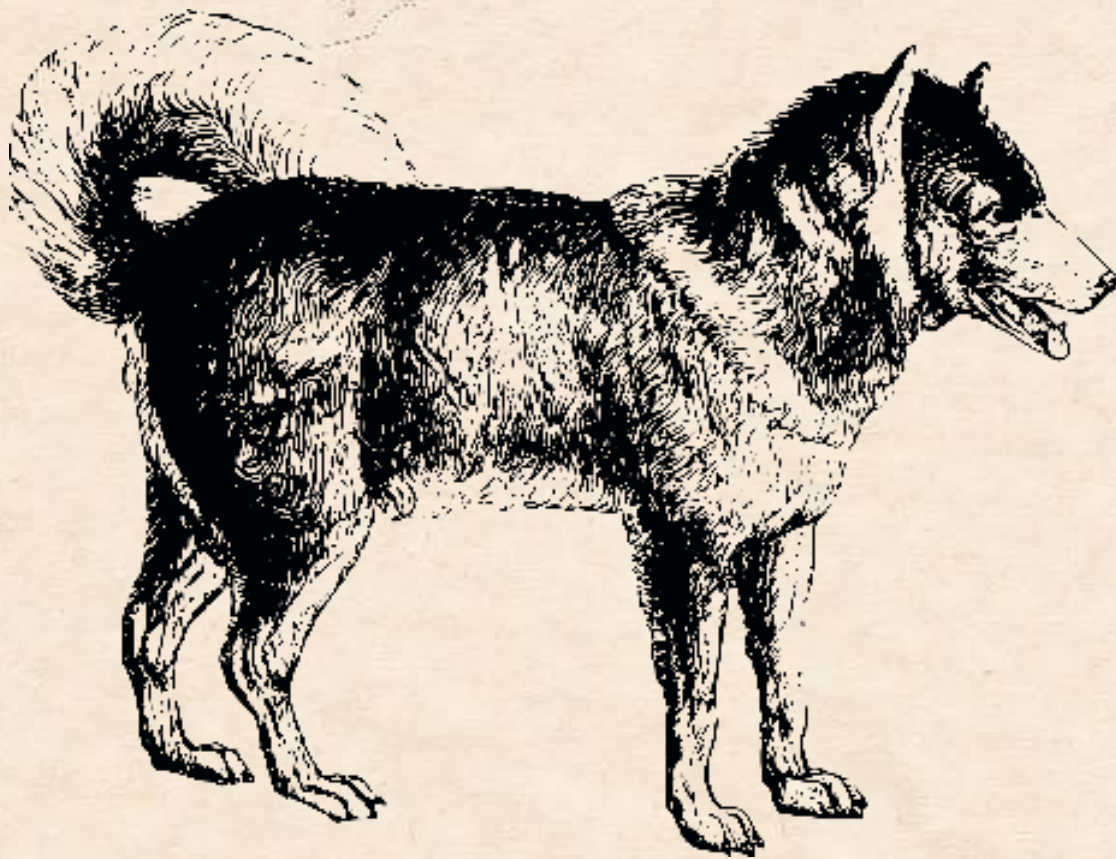

Григория Петровича Волконского в имени Сквородкино. Вместе садились они на коней и пускались с собаками в окрестные леса, где помимо медведей водились волки, лисицы, куницы.

В 1902 году Ширинский-Шихматов «за отлично усердную и ревностную службу в должности чиновника особых поручений» при московском генерал-губернаторе великом князе Сергее Михайловиче был пожалован орденом св. Станислава 2-й степени. В продолжение

*Родные Андрея Александровича говорили, что увлечение собаководством спасло ему жизнь.*

пяти лет он состоял членом Высочайше утвержденной Комиссии по пересмотру действующего с 1893 года закона «Об охоте», Комиссия под председательством великого князя работала над новым проектом, призванным быть научно-обоснованным, полезным охотничьему делу и охране дичи.

В январе 1904 года началась Русско-японская война, в феврале Ширинский-Шихматов возглавил санитарный отряд Московского управления Красного Креста и отправился на Дальний Восток. Весну и лето вместе с отрядом он «мно-

гократно работал под сильным как ружейным, так и артиллерийским огнем», а в сентябре «по болезни отбыл обратно в Россию». К тому времени князь имел двух сыновей и трех дочерей, причем младшей не исполнилось и года.

По возвращении в родные места он писал князю Г.П. Волконскому: «Про себя скажу, что я совсем состарился, что война переродила меня, что горизонты расширились и что я далеко не тот, что был прежде. У меня полна голова седины. Я видел море крови и тысячи смертей и страданий. Многократно побывав в огне ружейном и шрапнельном <...>, я остался цел и, говоря откровенно, несколько удивлен этим обстоятельством — верно, так надо. Ружья в руки сейчас взять не могу. Выстрел по зайцу звучал бы фальшиво».

После войны служебная карьера Ширинского-Шихматова устремилась вверх. В апреле 1905 года он был назначен земским начальником 5-го участка Вышневолоцкого уезда, в декабре следующего года, согласно выборам, утвержден в должности уездного предводителя дворянства и председателя уездной земской управы. Вскоре его наградили орденом Св. Владимира 4-й степени и пожаловали придворным званием камергера. В мае 1909-го назначили исправляющим должность вице-губернатора Эстляндии (нынешней Эстонии). На островах Финского залива была чудесная охота на водяную птицу, однако князь стремился в родные края для встречи с хозяином тамошних лесов.



«Получил известие, что для меня приготовлена мамаша, 2 лончака и 1 пестун, — писал он князю Волконскому. — Вот это будет охота, да еще с князем, да Григорием, да свет Петровичем! Ура! <...> 18 лет охочусь на медведей. Давно бросил тетеревей, лосей и прочую дрянь, а на мишек так и тянет. Истинно царская и богатырская охота — ну найдите лучше ее. Нет краше и симпатичнее Михаила Потаповича!»

Не пройдет и года, как из Эстляндии князя переместят на аналогичную должность в Симбирскую губернию. К новому месту службы он отправился не только с семьей, но и с верными спутниками охот, зырянскими гладкошерстными лайками. В богатом лесами крае помимо различных птиц водились волки, лисицы, зайцы, песцы, медведи. О последних свидетельствует заметка в местной газете, опубликованная накануне приезда князя: «Мы слышали о крайне удачной охоте на медведя, устроенной на днях в Алатырском уезде. В охоте принимал участие... начальник губернии, которому выпало на долю удачным выстрелом положить на месте медведя, принадлежащего к крупной породе этих хищников».

За три года, проведенных в Симбирске, князь положил «немало трудов и забот» и уже будучи кавалером трех орденов возглавил соседнюю Саратовскую губернию. Здесь также имелись возможности для охоты, в том числе и на медведей. Уездный город Вольск славился не только цементными и пивоваренными заводами, о чем свидетельствовал и утвержденный еще в 1781 году герб: «В верхней части щита герб Саратовский (в голубом поле 3 стерляди. — Ю. К.). В нижней — лежащий медведь в золотом поле, каковыми звёзды сия страна изобилует».

Революцию 1917 года князь не принял, но за границу по примеру старшего брата-сенатора с семьей решил не уезжать. Десять лет, до са-



мой смерти в феврале 1927 года, он преподавал на Московских курсах охотоведения имени С.Т. Аксакова и выступал в судейской команде на охотничьих выставках. В 1925 году в журнале «Охотник» появился его «Отчет судьи по отделу лаек I Всероссийской выставки собак «Всеохотсоюза», там же были опубликованы и рассказы «Параскин омут» и «Лесная сторожка». Спустя год после кончины Ширинского-Шихматова был переиздан его труд «Медведь и медвежья охота» с планами охот и рисунками изобретенной князем пули и механической рогатины. Выпущенный почти одновременно в Москве и Ленинграде, он стал библиографической редкостью.

Родные Андрея Александровича говорили, что увлечение собаководством спасло ему жизнь. Небезызвестный Н.В. Крыленко, с 1904 года состоявший в рядах революционеров под именем товарищ Абрам, в ноябре 1917-го из прапорщиков назначенный Верховным главнокомандующим, через год возглавивший Верховный трибунал и затем наркомат юстиции, заметит Ширинского-Шихматова именно как специалиста в этой области, а не как человека из «бывших». Ответственные советские работники любили охотиться в компании с Ширинским-Шихматовым и его собаками.



## ОРУЖИЕ



### АРСЕНАЛ

- КРАХМАЛЁВА Анастасия, ФИЛАТОВ Александр**  
По ту сторону моды 2-6  
Турецкий Vega S 3-12
- МИШИН Александр**  
.223 на охоте 4-6  
Выбираем девятку 5-16  
Solidная пуля для солидного зверя 10-14  
Родезийский патрон: правда и вымысел 11-20
- МОРОЗОВ Семен**  
Сербская легенда 12-1-23/24-6
- МИКУЛЯК Леонид**  
Мифы и факты о пластунском ноже 12-1-22/23-14
- КОНСТАНТИНОВ Юрий**  
Два курка, одна гашетка 4-12

- СМОЛНИН Сергей**  
Классический газоотвод 6-14  
Выбор первого ружья: проблемы, альтернативы и пути решения 9-8
- ШМИДТ Антон**  
Релоад 2023: итоги первой пятiletки 7-8-14

- МОРОЗОВ Семен**  
Первый болт от Браунинга 10-6
- СМОЛНИН Сергей**  
Мелкашка из Чехии 5-10  
Последний ушастый 10-20

- Алогичный Грязнов 6-8  
Бескурковка по заказу Чижова 7-8-20

### ЗАКОН И ПРАВО

- ФИНАЕВ Евгений**  
Выбор первого ружья 12-1-22/23-8

### ОРУЖЕЙНАЯ КОЛЛЕКЦИЯ

- ИВАНОВА Диана**  
Почувствуй себя генсексом! 2-12
- КЛИШИН Алексей**  
Пистолет из крепости Грозной 12-1-22/23-20
- МАСЛОВ Юрий**  
Лебединая песня курковок от Sauger 11-12

### ОРУЖЕЙНАЯ КОМНАТА

- МИШИН Александр**  
Поворотные кронштейны 2-16  
Финка НКВД: нож, чтобы рубить деньги 3-18  
Бесшумные тридцатки 12-1-23/24-16
- МИКУЛЯК Леонид**  
Якутский нож, или Неправильная янагиба 4-16  
Хочу, чтобы внуки заказчиков хвастались моими ножами... 6-18

### ОРУЖЕЙНАЯ ПАЛИТРА

- КУДРЯШОВ Александр**  
Будущее Ланкастеров 5-6
- КРАХМАЛЁВА Анастасия, ФИЛАТОВ Александр**  
Порода в крови 12-1-23/24-10
- МИШИН Александр**  
Sako 90: путь куда? 7-8-6  
Jaeger 10 — друг охотника 9-14
- МОРОЗОВ Семен**  
Лучшее из лучших 11-6

### ПРАКТИКУМ

- КУДРЯШОВ Александр**  
Пристрелка электронных прицелов 9-20

## ПРИРОДА



### БИОТЕХНИЯ

- БЛИЗНЕЦ Николай**  
Тянет на соленое 6-38

### ВЕТЕР СТРАНСТВИЙ

- МИШУРОВ Александр**  
Бессмертие молодых и глухых 6-30
- НЕЦВЕТОВА Елизавета**  
Записки Лизки о поездке в тундру 7-8-36
- ПОЛИСЕЦКИЙ Роман**  
Удачное стечение обстоятельств 9-36
- ТОБОЛЬ Евгения**  
Все цвета Африки 12-1-22/23-30

### ГАРАЖ

- ЗЛЕНКО Дмитрий**  
Консервируем снегоход на лето 4-52  
Жизнь после смерти, или Как при выборе не нарваться на труп 5-46

### ГОРНЫЕ ОХОТЫ

- НАЗАРОВ Олим**  
Идущие вверх 5-22

### ИНТЕРВЬЮ

- КОРАБЕЛЬНИКОВ Андрей**  
Глухарь — природный индикатор 10-38

### ЛИТЕРАТУРНЫЕ СТРАНИЦЫ

- ЖУРАВЛЕВ Юрий**  
Амбушка 9-30

### ОТЪЕЗЖЕЕ ПОЛЕ

- ДУПЛЯКОВ Владимир**  
Икона стиля или пародия на породу? 6-50

### ОХОТА И ОХОТНИКИ

- БУРКОВСКАЯ Светлана**  
Дары Вологодчины 11-40
- ВАСИЛЬЕВ Дмитрий**  
Шалаш на двоих 4-36
- ВСТОВСКИЙ Дмитрий**  
И снова седая ночь... 3-36
- ЗАЙНЕДИНОВ Ринат**  
В поисках фарта 7-8-42
- КОТЛЯРОВ Юрий**  
Прощальный подарок 10-50
- МАРТЕМЬЯНОВ Борис**  
Весна, болото, косачи 3-30  
Последний мошник 4-28
- ОСОСКОВ Вячеслав**  
Селезни из-под осиновки 5-36
- ЧЕРНОБАЙ Ольга**  
В поисках немного перепела 12-1-22/23-34

### ОХОТНИК-НАТУРАЛИСТ

- БОГОДЯЖ Ольга**  
Беличьи секреты 3-24
- МАРТЕМЬЯНОВ Борис**  
На лосиной свадьбе 10-26
- МУХАЧЕВ Анатолий**  
Куропатки Таймыра 12-1-22/23-38
- НАЗАРОВ Олим**  
Жар-птицы Туркестана 4-22
- ПИСАРЕНКО Алексей**  
Вальдшнепы в вольере 7-8-32
- РЫБАКОВА Ольга**  
Фотоохота в Лосином острове 6-36

- ТОБОЛЬ Евгения**  
Вальдшнепы без границ 2-36  
СМС от вальдшнепа 3-46
- ФОКИНА Наталья**  
Солнечные ангелы 6-24
- ФОКИН Сергей**  
Утренняя тяга 4-42
- ШАРИКОВ Александр**  
Филин — друг или враг? 9-42

### ОХОТНИЧЬИ СОБАКИ

- КУДРЯШОВ Вячеслав**  
С песней гончих, да по снежку... 12-1-22/23-32
- МАТВЕЕВ Сергей**  
Проба сил 10-44
- ТОБОЛЬ Евгения**  
Происхождение легавой 9-48
- ШАБАНОВ Алексей**  
По ту сторону норы 11-46

### ОХОТНИЧЬЯ КУЛИНАРИЯ

- ВАСИЛЬЕВ Дмитрий**  
Мужская кухня 2-48

### ПРАКТИКУМ

- БЛИЗНЕЦ Николай**  
Охота с вышки — прихоть или норма? 5-30
- ВСТОВСКИЙ Дмитрий**  
Охотник или киллер? 10-32  
Экстрим и выживание 7-8-26
- ЗВЕРЕВ Петр**  
Рябчик vs пищик 11-28
- КАБУРА Евгений**  
За белочкой с карелочкой 12-1-22/23-26

- ТЕТЕРА Владимир**  
Ночлег у костра 2-42  
Скрыться, слиться, обмануть 5-42  
Скорая помощь в рюкзаке 7-8-48  
Гардероб амазонки 12-1-22/23-40

### ПРОБЛЕМА

- ПОДОЛЬСКИЙ Сергей**  
В зоне высокого напряжения 6-44
- ТЫШКЕВИЧ Владимир**  
Ворон-убийца 9-26
- ШУБКИНА Анна**  
Экологическое преступление 2-24

### ПУТЬ К МЕЧТЕ

- ВСТОВСКИЙ Дмитрий**  
Я аутисттер 12-1-22/23-44
- МУХАЧЕВ Анатолий**  
Сибирские глухари 2-30

### ТАЕЖНЫЕ БЫЛИ

- КАБЛУКОВ Елисей**  
Общий путьик 12-1-23/24-24

### ТОЧКА ЗРЕНИЯ

- ПОНЯГА Андрей**  
Тайны бобровой струи 3-42

### ШКОЛА ВЫЖИВАНИЯ

- ТЕТЕРА Владимир**  
Спаси себя сам 4-48

### ШКОЛА МАСТЕРСТВА

- АДАЕВ Антон**  
Освистать козла 11-34



## ТРОФЕИ



### ВЕТЕР СТРАНСТВИЙ

- БАР Джонатан**  
Призрак скалистых гор 10-64
- ДЗВИС Майкл**  
Дыхание смерти 5-52
- КИЛЬКЕЕВ Роман**  
Чужая красавица 9-66
- КОЛЛЕТ Нати**  
В двух шагах от рая 3-54
- ПОЛИСЕЦКИЙ Роман**  
Подношение старому Кутху 6-64  
Кара-Теке 4-64  
Поющие горы 2-60  
Кубанский тур 12-1-23/24-50

### ВОЛЧЬЯ НАПАСТЬ

- ЗАМКОВСКИЙ Дмитрий**  
Привадить волка 2-66

### ГАРАЖ

- ЗЛЕНКО Дмитрий**  
Выбираем лодочный мотор 7-8-74

### ЗАРУБЕЖНЫЙ ОПЫТ

- КОЛЛЕТ Нати**  
Красная грязь,  
черная смерть 12-1-22/23-54

Один шанс на всех 12-1-23/24-62  
Первый из пятерки 2-52

**МАССАР Филипп**  
Зеленые холмы Молокаи 7-8-56

**МЮЛЛЕР Эрих**  
Спасибо, Африка! 7-8-62

**ФИЦПАТРИК Брэд**  
Хозяин Аляски 10-58  
Короли Восточного Кейпа 9-56

**ХАММЕР Брэд**  
Дикие красоты Масайленда 6-58

### ОХОТНИЧЬИ СОБАКИ

**КОЗЛОВ Петр**  
Гончатник рассказывает  
12-1-23/24-56

### ОХОТА И ОХОТНИКИ

**ВАСИЛЬЕВ Дмитрий**  
Наедине с весной 6-70  
Ночь вепря 9-72

**МАРТЕМЬЯНОВ Борис**  
Белая тропа 12-1-22/23-60

**МЕДВЕДЕВ Алексей**  
Краткий миг удачи 7-8-70

**МОРДАНЕВ Александр**  
Удача любит  
терпеливых 10-70

Фартовый номер 12-1-22/23-68

**ПИСКАРЕВ Дмитрий**  
Неуловимый  
султан 3-62

Волчья  
благодарность 4-76

**РИД Джеймс**  
Скукумский баран 11-66

### ПРАКТИКУМ

**ДВОРЕЦКИЙ Павел**  
Медвежья услуга 5-58  
Овсянка, сэр! 10-74

**ЗАМКОВСКИЙ Дмитрий**  
Тайны бойцовского клуба 4-70

**МОРДАНЕВ Александр**  
Вслед за гусями  
клиньями 5-66

**НАУМОВ Дмитрий**  
Обхитрить лиса 3-66

**ПОНЯГА Андрей**  
Ловля бобра на плотинах 2-74

**ФОКИН Сергей**  
В конце сезона 11-72

### ПРОБЛЕМА

**ТЫШКЕВИЧ Владимир**  
Дикий олень  
или оленевидный скот? 5-72



ФОТО SHUTTERSTOCK

### ПУТЬ К МЕЧТЕ

**ЗАЙКА Андрей**  
Зачем идете в горы вы? 11-60

**МЮЛЛЕР Эрих**  
Баран из Тосканы 9-62

### ТАЕЖНЫЕ БЫЛИ

**ЛЕБЕДЕВ Валентин**  
По законам тайги 12-1-23/24-68

### ТОЧКА ЗРЕНИЯ

**МЕДВЕДЕВ Алексей**  
Цена промаха 3-72

**НАЗАРОВ Николай**  
Охотник начинается  
с детства 4-58

### ШКОЛА ВЫЖИВАНИЯ

**МОРРАНО Антонио**  
Безжалостный убийца 11-54

## РЫБАЛКА



### ВЕТЕР СТРАНСТВИЙ

**КОЖУРОВ Михаил**  
Кольский полуостров:  
чего нельзя пропустить  
летом 2023 года 6-88, 7-8-80

**ПОЛИСЕЦКИЙ Роман**  
Коралловый рай 7-8-86

**РЫБАКОВ Андрей**  
По стопам  
отца Фёдора 9-86

**СМИРНОВ Александр**  
Ловля сома амурского 5-80

**ТОБОЛЬ Евгения**  
Каменные реки 12-1-22/23-82  
Астраханские будни 10-86

**ТОКАРЕВ Александр**  
На островах у Дубовой  
и Сенюшкино 4-82

Там, где Козьма, Демьян  
и жареный бугор 2-86  
Там, где водятся  
щуки 12-1-23/24-82

**ХАРЬКОВ Андрей**  
Навстречу атлантической  
треске 9-80

### ПРОБЛЕМА

**ШЕЛЯГ Геннадий**  
Мечта,  
похожая на сон 3-86

### ТЕХНИКА ЛОВЛИ

**КОЛОМИЕЦ Алексей**  
Тонкости осеннего джига  
с берега 11-86

**ЛИННИК Николай**  
С безмотылкой  
в зарослях травы 12-1-22/23-76  
Апрель — месяц перемен 4-88  
Против правил 6-82  
Плотва, ветер и хлебный мякиш 11-80

**СМИРНОВ Александр**  
Сибирская царь-рыба 10-80  
Нескучный ленок 12-1-23/24-76

**ШЕЛЯГ Геннадий**  
Какую рыбу окрестили каракосом? 2-82  
Кумжа для потомков 5-86

**ЯНШЕВСКИЙ Андрей**  
Солнечное глухозимье 3-80

## АЛЬМАНАХ



**АБРАМОВ К.Е.**  
В зырянском краю 10-92, 11-92

**БУЛГАКОВ Михаил**  
Чирок 4-94

**ДОБРОВОЛЬСКИЙ Александр**  
Медвежий угол царя 7-8-92, 9-92

**КОЗЛОВ Юрий**  
Рогатина —  
оружие смелых 12-1-23/24-88

**НАРБУТ В.**  
На охоте. Чирок 12-1-22/23-88  
Неудачная охота  
на медведя-«монаха» 2-92  
Охота на выводок 3-92  
Охота на глухаря 6-94

**ШАМОВ Иван**  
Охота за соловьем 5-92

ФОТО SHUTTERSTOCK



# Подписка

ОСП - 1	Министерство связи РФ											
	АБОНЕМЕНТ НА	<del>ГАЗЕТУ</del> ЖУРНАЛ										
	<b>ПН304</b> (индекс издания)											
	<b>«Охота и Рыбалка XXI век»</b>											
	(наименование издания)	количество комплектов										
	На 2024 год по месяцам											
	1	2	3	4	5	6	7	8	9	10	11	12
	Куда		г.									
	(почтовый индекс)		(адрес)									
	ул.											
дом	корп.	кв.										
Кому		Тел.										
(фамилия, инициалы)												

		Доставочная карточка									
		<del>ГАЗЕТУ</del> ЖУРНАЛ									
		<b>ПН304</b> (индекс издания)									
<b>«Охота и Рыбалка XXI век»</b>											
(наименование издания)											
Стоимость	подписки	.....руб. ....коп.	количество комплектов								
	переадресовки	.....руб. ....коп.									
На 2024 год по месяцам			1								
1	2	3		4	5	6	7	8	9	10	11
Куда	г.										
(почтовый индекс)		(адрес)									
ул.											
дом	корп.	кв.									
Кому	Тел.										
(фамилия, инициалы)											



Реклама. 16+

## ПОДПИШИСЬ И ЧИТАЙ!

Дорогой читатель, с начала января 2024 года в почтовых отделениях можно оформить текущую подписку на наши издания, с доставкой их до вашего почтового ящика с ближайшего доставочного месяца.

**ПН303, газета «Российская Охотничья газета» — 53,77 руб. за 1 месяц 2024 года;**

**ПН304, журнал «Охота и Рыбалка XXI век» — 209,59 руб. за 1 месяц 2024 года.**

Стоимость подписки указана для жителей Москвы и Подмосковья, цены в других регионах уточняйте в вашем почтовом отделении.

Оформить подписку на PDF версию изданий можно на сайте издательства [www.mk.ru/subscription/](http://www.mk.ru/subscription/)

Информация о подписке по телефону: +7(495)665-40-80.  
e-mail: [podpiska@mk.ru](mailto:podpiska@mk.ru)



Каждый сам  
рыбак  
своего счастья!

tc-sporthit.ru



**СПОРТ ХИТ**

СКОЛКОВСКОЕ ШОССЕ / Д. 31 СТР. 1  
+7 (495) 933 8663



# Benelli®

## ARGO E PRO



ПЕРТАМА



Г. МОСКВА, УЛ. БАРБАКА, 3  
+7 (985) 096-58-33 | [WWW.RUSSIANEAGLE.RU](http://WWW.RUSSIANEAGLE.RU)  
RUSSIAN\_EAGLE\_LLC | [SECRETARY@RUSSIANEAGLE.RU](mailto:SECRETARY@RUSSIANEAGLE.RU)